

# SHARP

## הוראות הפעלה למקרר עם מקפיא תחתון

דגמים:

**SJ-8960 / SJ-8590 / SJ-8950 / SJ-8570**



מקבץ הפלאסמה הוא סימן מסחרי רשום  
של SHARP Corporation



SJ-8960  
SJ-8590

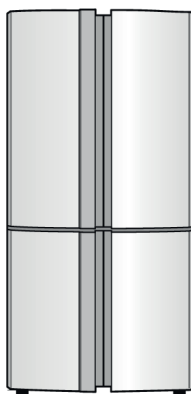

SJ-8950  
SJ-8570

**ראלקו מוצרי צריכה בע"מ**  
המצודה 31 אזור 5800174



**אזר! 2174**

**ראלקו סוכנויות בע"מ**  
המצודה 31 אזר 5800174



**לקוח נכבד !**

קבוצת ראלקו מברכת אותך לרגל רכישת מוצר חשמלי זה מתוך מגוון מוצרי האיכות של היצרנים הבינלאומיים קונצרן הענק היפני SHARP וקונצרן הענק האירופאי ZANUSSI שקבוצת ראלקו הינה נציגתן הבלעדית בישראל.

למען שמירה על המוצר ותוחלת חיים ארוכה הננו ממליצים לך לקוח יקר לרכוש בעת ההתקנה/הדרכה את האביזרים הבאים:

מגן בפני נחשולי מתח וברקים מתוצרת Q-TRADE המעניק לך הגנה בפני אספקת חשמל בלתי סדירה וברקים אשר אינם מכוסים במסגרת האחריות.

לרכוש את המגן מתחנת השרות מוענקת ע"י השרות אחריות בפני כשל של המגן בכל תקופת האחריות למוצר שרכשת והאחריות למוצר תכלול גם נזק מאספקת חשמל בלתי סדירה ו/או פגיעת ברק.

\*מגן שלא נרכש מתחנת השרות אינו מעניק אחריות לנזקים המוחרגים בתעודה.

מונע אבנית למכונת כביסה ומדיח המונע היווצרות אבן ומזהמים אחרים מצנרת המים ומאריך את חיי המוצר.

עגלה למכונת כביסה המתאימה למכונת הכביסה שרכשת ואינה גורמת לנזקים למכונה כתוצאה מחוסר התאמה ואיכות ירודה (נזקים שאינם כלולים באחריות למוצר)

חומר ניקוי מסכי LCD הכולל מטלית מיוחדת ומונע נזקים למסך הטלויזיה.

בכבוד רב

**ראלקו סוכנויות בע"מ**



גובה לכס של שקניות מוצרי זה המוצגת שארץ.  
לפני השימוש במקרי, עיינו בהוראות ההפעלה  
כדי שגובלו להפיק את המרב מהמוצר שרכשנו



## שימו לב!

### לקוח נכבד שים לב!

1. חובת המוביל להוציא את המקרר מהאריזה, להציבו במקום, לחברו לחשמל ולכוון את וסת הטמפרטורה.  
באם החלטת להשאיר את המקרר באריזה - אשר בקשתך על גבי תעודת המשלוח.  
(ראה נוהל הקפאת אחריות מקררים - רצ"ב)

**בדוק את המקרר היטב - פגיעות שלא ידווחו מיידית  
(תוך 24 שעות למוקד השרות בלבד) לא יתקבלו.**

### מקרר אשר חובר למערכת החשמל, לא יוחלף בשום מקרה - בגלל נזק חיצוני

2. **חתום** על שני העתקים של תעודת המשלוח כאישור לביצוע האספקה וקבלת המקרר ללא פגיעות.

לשירות איכותי ואדיב

חברת **ראלקו מוצרי צריכה בע"מ**

## נוהל הקפאת אחריות - מקררים

לקוח שקיבל מקרר ואינו משתמש בו, יכול להקפיד את האחריות לתקופה של עד שנה בתנאים כדלהלן:

1. לפני תחילת השימוש יזמין הלקוח טכנאי (באמצעות שירות ראלקו) לבדיקת המקרר.
2. אחרי אישור הטכנאי, תופעל האחריות מיידית.
3. הלקוח ישלם עבור בדיקת הטכנאי סך 210 ש"ח (נכון לתאריך 1.1.2006).

### 4. נזק פיזי שייגרם למקרר, בתקופת ההקפאה, לא יכלל במסגרת האחריות.

5. בעת הבדיקה על הלקוח להציג את חשבונית הרכישה.
6. עם קבלת דו"ח הטכנאי, תישלח לבית הלקוח תעודת אחריות תקפה ויעודכן המחשב, עם ציון העובדה כי "האחריות הוקפאה".

# לקוח שארפ, שלום רב!

## תודה על שקנית מקרר שארפ הידוע באמינותו, באיכותו ובטכנולוגיה המתקדמת שלו.

אנו ממליצים על שמירת מספר כללים בסיסיים:



- בהפעלה הראשונה מומלץ להמתין כ-4 שעות לפני הכנסת המוצרים למקרר וזאת כדי לאפשר למקרר להגיע לטמפרטורת העבודה.
- לפני הכנסת המוצרים למקרר בדוק כי המקרר הגיע לטמפ' עבודה - 5° בתא המזון.
- המקרר שברשותך עובד בשיטת ה-NO FROST, שיטה זו דורשת מעבר חופשי לזרימת אויר קר בתוך המקרר, אין לדחוס את המוצרים בתוך חלל המקרר, יש לסדרם בצורה שתאפשר זרימת אויר חופשית.



- מגירת הירקות משמשת לאחסון ירקות ופירות. אך אם ברצונך להשתמש במדפי המקרר לאחסון ירקות ופירות, יש לאחסנם כך שלא יהיו צמודים לגב המקרר או לפתחי יציאת האויר הקר אשר בגב המקרר.  
**מזון הצמוד לפתחים עלול לקפוא!**

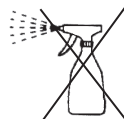

- פנים המקרר מיוצר מחומר פלסטי מיוחד, בעל איכות גבוהה ביותר, הנקרא ABS ובו משתמשים רוב היצרנים בעולם.

### אין לנקות את פנים המקרר בתרסיסים וחומרים תוקפים פלסטיק.

(מצורפת בזאת כתבה מעיתון "ידיעות אחרונות" המתייחסת לכך).  
לפיכך נקה את פנים המקרר בחומרים רכים כגון: סבון, אמה, וכדומה.  
**שמוש בחומרים ממיסים עלול לגרום לנזק אשר אינו מכוסה בכתב האחריות.**  
אנא הקפד על כך!

אנו מאחלים לך הנאה מלאה מהמוצר שרכשת ונשמח לעמוד לשירותך בכל עת.



התורה

וקים במיוחד (כמו מורה קאוסמית למשל).

קפי שפגום, שעל גבי האריווה שלום לני מצויינים המרכיבים, והם שום רעילים חד וקיס במיוחד.

אין ספק, עם זאת, שתוקן הקיים מדיי הם על לחצמי ניצי למיניהם. לפני ופן קפי כתבו כאן על נחלים תרסיסים לני קי שפגום, שעל גבי האריווה שלום לני מצויינים המרכיבים, והם שום רעילים חד וקיס במיוחד.

אין ספק, עם זאת, שתוקן הקיים מדיי הם על לחצמי ניצי למיניהם. לפני ופן קפי כתבו כאן על נחלים תרסיסים לני קי שפגום, שעל גבי האריווה שלום לני מצויינים המרכיבים, והם שום רעילים חד וקיס במיוחד.

אין ספק, עם זאת, שתוקן הקיים מדיי הם על לחצמי ניצי למיניהם. לפני ופן קפי כתבו כאן על נחלים תרסיסים לני קי שפגום, שעל גבי האריווה שלום לני מצויינים המרכיבים, והם שום רעילים חד וקיס במיוחד.

# הזהירו בנקיון מקורכם

יצרני המקררים ממליצים: נקו את המקרר בחומרים "רכים" ואל תסמכו על תרסיסים למיניחם, גם כאשר כתוב על החוותי שחם מיועדים לכך • מדוע? קראו את הכתבה הבאה

הנשא חוזר על עצמו כגון אתר של חומרי ניצי, המשוקים תחת הכותרת, רסס וני גבי, היצרנים מענינים, ובצדק, שאינם מוד ייבים על-פי התקן למסור לצרכן מיידע.

שני מצרים כאלו, רסס וגב על פני ושל קים ביטחולים מסודר, פנאפטיק, מיר עדים ביותר (ולנוסטר) מה מכל המוצר, אצל פנטסטיק בכלל לא שני המצרים מת, אימים לרברי היצרנים, לניקי פורמאיקה, רצות, מקררים, מיקרוגל ותר.

כאחרונה הגיע מקרר חדש ללקח כלש זה (שמו שום בערסות). כעבור זמן קצר הודיע האישי ליצר, שיש סכס בלמסטיק הפנימי של המקרר. איש היבירות הגיע, ראה, הורה להחליף את המקרר. חברי חוזר על עצמו פעמים אחדות. המכר, היבירות החליטו ניצי היצר לבזוז את הענייניו.

אתר חקוקר שעקרו ללקח התברר, כי שכשוה מכלל את המקרר החדש, ולפני זה בתרסות מוט, רסס ונגב, שכן מצויין עליו במירש שדוא מתאים למקררים.

המוצר נבדק במעבה של יצרן המקרר וים זמן הבריקה עלה, כי הוא מכלל גליקול האבלתל בשיעור כזה, שכלל הגראו תוקן

את החומר העלטי המשמש את כל יצרני המקררים בעולם התמכנה ABS.

ובן אומר הכימאי המפעל המקררים, יהו קיסוה הוא קלה, כאשר השימש הוא על-פי הוד נחות חמורה יותר כאשר החומר נשאר על-פני השטח ללא ניגוב יש במקרר אחרים שני גוב רגיל לא יסלק את חומר הניקי ואכן, כל זרזים אלה מצאנו מרקים אצל לקוחות.

אנו מבקשים, אומר הכימאי, להסיר מעטיפת המוצר את הכיתוב שומצב מת איים לניקי מקררים, או לחילופין להמליץ על ניקי היצרני כלבר, תוך הדגשה שהגרי קי אינו מיועד לניקי פנים המקרר.

כתשובה על שאלה אבר לנו מנכ"ל סגן, אלכס לנטסטר, כי במצרי שלו 2 אתר זים גליקול ר 3 אחרים אלכחל שלרעות, ולרעות כימאית המפעל, אינם מסוגלים לתקוח את העלמסטיק של המקרר, אבל הוא מוכן - כלי כל בעיות וכלי להיבט לויד

כח - להסיר את היבלצה לניקי מקררים. בפנטסטיק אתר אתר גליקול ר 4 אחרים אכלחל.

ר"ר קרן מכתן התקנים אומר בתשובה, כי זה ייתכן מאד שהחומרים האלה תוקן מים את הלטמטיק הפנימי של המקרר בתנ" איים מסויינים. ■ נדרת ארד

# ברוכים הבאים לעולם של SHARP

## לקוחות נכבדים

ראלקו מוצרי צריכה בע"מ מודה לכם על שרכשתם מקרר איכותי ומשוכלל זה מתוצרת Sharp.

המקרר קל, ידידותי ונוח לשימוש, אולם חשוב לקרוא את ההוראות המופיעות בחוברת זו על מנת להפיק את התוצאות הטובות ביותר לאורך זמן. שמרו את החוברת במקום נגיש לשימוש בעתיד.

- המקרר מיועד ליצירת קוביות קרח, קירור והקפאת מוצרי מזון.
- המקרר מיועד לשימוש ביתי בלבד.
- אין להשתמש במקרר בטמפרטורות סביבה נמוכות מ-10°C זמן ממושך.

היבואן אינו אחראי לכל נזק לגוף ולרכוש שייגרם עקב התקנה לא נכונה ושימוש בלתי תקני במוצר.

היבואן לא יישא באחריות לכל אי דיוקים בחוברת זו הנובעים משגיאות דפוס וכתוב. האיורים בחוברת משמשים לצורך המחשה בלבד.

היצרן שומר לעצמו את הזכות להכניס שינויים ושיפורים במוצר בהתאם לצורך ולטובת המשתמש, מבלי לפגוע בתכונות הבטיחות ובביצועי המוצר.

**במידה ופתיל הזינה ניזוק יש להחליפו אך ורק ע"י טכנאי מוסמך או במעבדת היבואן.**

## תוכן העניינים

5	הוראות בטיחות ואמצעי זהירות
8	הצבה והתקנה
10	חלקי המקרר
14	פנל ההפעלה דגמים (SJ-8960 / SJ-8570)
21	פנל ההפעלה (דגמים SJ-8950, SJ-8570)
24	אחסון מזון
26	ניקוי, טיפול ותחזוקה
28	פעולות לביצוע לפני הקריאה לטכנאי
31	מצב שבת

- המקרר תוכנן להכנת קוביות קרח, לקירור ולהקפאה של מזון.
- המקרר מיועד לשימוש ביתי לפעולה בטמפ' סביבתית כפי שמצוינת בטבלה. דירוג האקלים מציין בתווית המפרט.
- הפעלת המקרר מעבר לטווח הטמפ' הסביבתית המתאימה לדירוג האקלימי עלולה לפגוע בפעולת המקרר. הפעלה של המקרר בטמפ' קרה יותר ( $+5^{\circ}\text{C}$ ) לא תפגע בפעולת המקרר.
- אין לחשוף את המקרר לטמפ'  $-10^{\circ}\text{C}$  או נמוכה יותר לזמן ממושך

טווח טמפ' סביבה	דירוג אקלימי
$10-32^{\circ}\text{C}$	SN
$16-32^{\circ}\text{C}$	N
$16-38^{\circ}\text{C}$	ST
$16-43^{\circ}\text{C}$	T

## הוראות בטיחות ואמצעי זהירות

- ⚠ **אזהרה** – סכנה ממשית לפציעה חמורה או מוות.
- ⚠ **זהירות** – סכנה לנזק לרכוש או פציעה.

## הוראות בטיחות ואמצעי זהירות

### גז קרר

- המקרר מכיל גז קרר דליק (R600a). יש להקפיד על הוראות הבטיחות הבאות כדי למנוע הצתה ושליקה.
- אין לגרום נזק למערכת הקרר.
  - אל תקרבו חפצים חדים למקרר או למערכת הקירור. מערכת הקירור הממוקמת מאחורי ובתוך המקרר מכילה גז קרר.
  - אין להשתמש בהתקנים מכאניים או אחרים כדי לזרז את תהליך ההפשרה (המקרר כולל מנגנון הפשרה אוטומטי).
  - אין להשתמש במכשירי חשמל או בהתקנים אחרים בתוך המקרר.
  - אין לחסום את החלל סביב המקרר על מנת לאפשר אוורור נאות כל הזמן.
  - אין להשתמש בתרסיסים דליקים כגון תרסיס של צבע בקרבת המקרר.
  - במקרה של תקלה של מערכת הקרר, אין לגעת בתקע החשמל ואין להשתמש בלהבות גליויות. יש לפתוח חלון ולאוויר את החדר ולאחר מכן להזמין טכנאי לתיקון התקלה.

### כבל החשמל, התקע ושקע החשמל

- למניעת התחשמלות ודליקה.
- יש להגן על כבל החשמל בזמן ההתקנה ובזמן ההובלה. אם הוא רופף, אל תחבר אותו לשקע.
  - אין להשתמש במפצלי שקע אלא לחבר את המקרר לשקע ייעודי.



- חברו את תקע כבל החשמל לשקע בצורה יציבה. אין להשתמש בכבל מאריך בממיר מתח/ מעביר.
- חברו את התקע לשקע עם הארקה תקינה. בדקו וודאו שהכבל תקין ולא ניזוק בזמן המשלוח. במקרה של חשש, אל תחברו אותו לשקע.
- חברו את המקרר לשקע עם ערכי חשמל של מערכת החשמל בארץ.
- אין לחבר או לנתק את הכבל עם ידיים רטובות.
- לניתוק מהשקע שבקיר, משכו בתקע ולא בכבל עצמו.
- אבק שהצטבר על התקע יכול לגרום לדליקה. יש לנגב את האבק מדי פעם.
- במידה ואינכם מתכוונים להשתמש במקרר בתקופה הקרובה (לרגל נסיעה וכד'), נתקו אותו מהחשמל והשאירו אותו פתוח קמעה למניעת היווצרות עובד.
- כבל חשמל שניזוק יוחלף רק בידי טכנאי מוסמך מטעם SHARP.

## התקנה

- אין להתקין את המקרר במקום לח או רטוב. הדבר יכול לגרום נזק לבידוד. רטיבות עלולה להצטבר על המארז החיצוני ולגרום לחלודה.
- יש להציב את המקרר על משטח ישר, יציב ושטוח שיכול לשאת את המשקל ללא ויברציות וללא בעיה.

## בזמן השימוש

- חומרים דליקים ונפיצים כגון אתר, דלק, גז פרופאן, דבקים, אלכוהול נקי וכד' עלולים להתפוצץ. אל תאחסנו חומרים אלה במקרר.
- אין לאחסן במקרר מוצרים הרגישים לקור כגון מוצרים רפואיים וכד'.
- אל תנסו לשנות או לתקן את המקרר בעצמכם. פעולה כזו עלולה לגרום נזק.
- אל תציבו על המקרר חפצים כבדים או שבירים. החפצים עלולים ליפול ולגרום לנזק.
- המקרר לא מיועד לשימושם של ילדים קטנים. אל תניחו להם לפתוח או לטפל בדרך כל שהיא במקרר.
- אל תגעו במדחס או ברכיבים המחוברים אליו מכיוון שהם עשויים להגיע לחום גבוה בזמן הפעולה וחלקי המתכת עלולים לגרום לפציעה.
- אל תוציאו מזון מהמקפיא בידיים חשופות. מגע ישיר במזון מוקפא עלול לגרום כוויות קור.
- אל תכניסו בקבוקים או כלי אחסון סגורים למקפיא. הם עלולים להתפוצץ.
- הכניסו לתבנית הקרח מי שתייה להכנת קוביות.

## תחזוקה שוטפת

- לפני הניקוי/הטיפול יש לנתק את המקרר מהחשמל כדי למנוע התחשמלות.
- אין להתיז מים ישירות על גוף המקרר או בתוכו. הדבר יכול לגרום לחלודה או פגיעה בבידוד החשמלי.

## במקרה של בעיה או תקלה

- אם אתה מריחים ריח שרוף, נתקו את המקרר מהחשמל והזמינו טכנאי.
- במקרה של דליפת גז, אווררו את האזור על ידי פתיחת חלון. אין לגעת במקרר או בשקע החשמל. יש להזמין טכנאי לבדוק ולתקן את הדליפה.

## בזמן ההובלה

- מומלץ להציב את המקרר עם שטיחון לינוליאום וכד' כדי לא לשרוט ולא להשאיר סימנים על הרצפה בזמן הזזת המקרר.
- להעברת המקרר, אחזו בידיעות המותקנות בגב המקרר ובחלקו התחתון.



## השלכת המקרר הישן

- המקרר אטום לגמרי. למניעת לכידת ילדים או חיות מחמד במקרר, יש לפרק את הדלת לפני שאתם מפנים אותו.
- סלקו מהמקרר כל גז דליק או נפיץ ע"פ ההוראות. העבירו את המקרר והדלתות לאתר סילוק ומחזור.

## בזמן השימוש

- אין לגעת במדחס או בחלקים הקשורים אליו. הם לוחטים בזמן הפעולה.
- אין לגעת במזון ובכלי אחסון מתכתיים שנמצאים בתא ההקפאה עם ידיים רטובות. הדבר יכול לגרום לכוויות קור.
- אין להכניס בקבוקי משקה ופחיות בתא ההקפאה. הם עלולים להתפוצץ לאחר שהנוזל קופא בתוכם.
- יש להכין קוביות קרח ממי שתייה בלבד.
- אין לאחסן כלים או פריטים גדולים מדי בתאי האחסון בדלתות.
- יש לשים לב לא לגרום נזק למדפי הזכוכית בזמן ההתקנה או ההסרה שלהם. נפילה עלולה לשבור או לסדוק את המדף.

## הצבה והתקנה

1. הקפידו על מרווחי אוורור נאותים סביב המקרר.
  - באיור מצוינים מרווחי המינימום להצבת המקרר במקומו. מדידת הצריכה של המקרר בוצעה עם מרווחים שונים.
  - הגדלת המרווחים עשויה להפחית את צריכת החשמל.
  - הפעלת המקרר עם מרווחים קטנים מהרשום באיור עלול לגרום לעלית הטמפ' במקרר, רעשים או תקלות.
  - המרווח בין גב המקרר לקיר אמור להיות בין 50-75 מ"מ

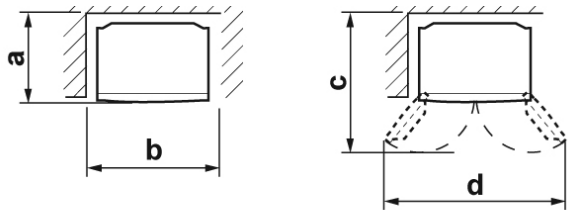
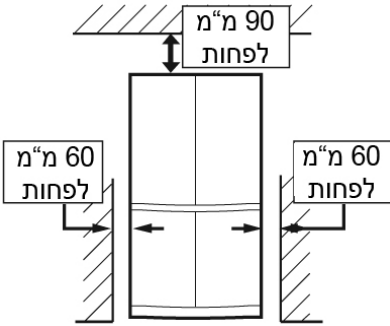

	SJ-8960 SJ-8590	SJ-8950 SJ-8570
<b>a</b>	818mm	832mm
<b>b</b>	1012mm	1012mm
<b>c</b>	1188mm	1188mm
<b>d</b>	1409mm	1424mm

2. שתי הרגליות הקדמיות ניתנות לפילוס והתאמה. השתמשו בהן כדי לפלס את המקרר.

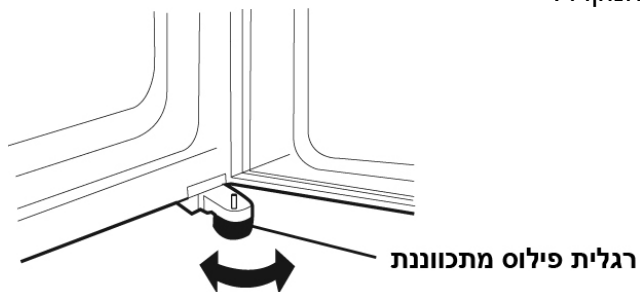

3. אם הדלת הימנית והשמאלית לא מיושרות יש לפלס ולאזן את המקרר עם הרגליות.

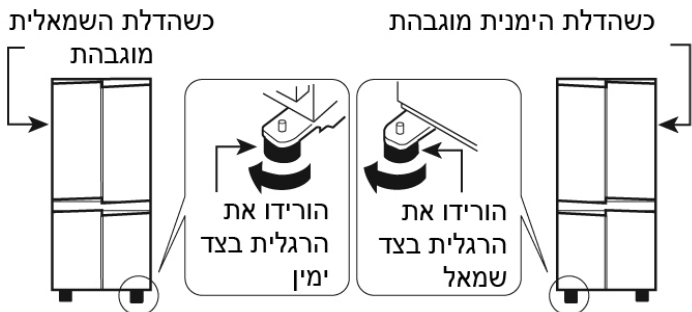

4. חברו את המקרר לשקע חשמל עם הארקה תקנית ותקינה.

### הערות:

- חברו את המקרר לשקע נגיש.
- הרחיקו את המקרר מקרני שמש ישירות או ליד מקורות פולטי חום.
- אל תציבו את המקרר ישירות על הרצפה. הציבו אותו על משטח מתאים.
- כשמכניסים את תקע החשמל לשקע כשדלת המקרר פתוחה, יישמע צלצול התראה. הצלצול יפסיק כשתסגרו את הדלת.

### **הגלגלים ממוקמים בחלק התחתון**

הגלגלים מאפשרים להזיז את המקרר בקלות קדימה ואחורה.



### **לפני השימוש בפעם הראשונה**

- נקו את החלל הפנימי עם תמיסת סבון כלים פושרת.
- לאחר מכן נגבו וייבשו היטב.

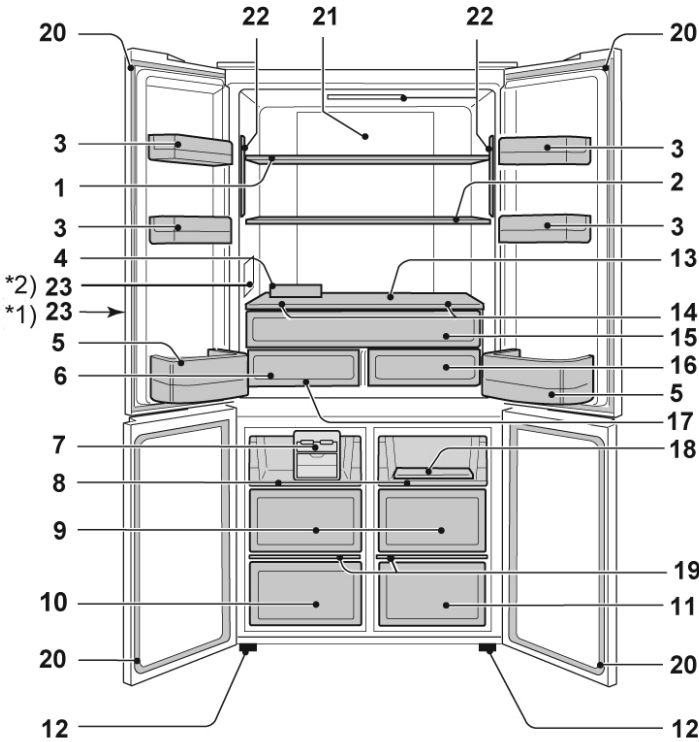

11. תא אחסון בתא ההקפאה (למטה מימין)

12. רגליות פילוס מתכוננות (2)  
13. מדף קבוע

14. כיוון הלחות (2 יחידות)

ניתן לכוון את הלחות במגירת היקרות והפירות



• ברירת המחדל היא מצב פתוח  
• כשהסליידר (ציין) במצב סגור, הלחות נשמרת טוב יותר

1. מדף בתא הקירור (עליון)

2. מדף בתא הקירור (תחתון)

3. תא אחסון בדלת (4)

4. מדף לביצים

5. תא לביקוקים בדלת (2 יחידות)

6. תא אחסון + Extra cool בדלת תא הקירור

7. מייצר קרח ניתן להסרה

ניתן לשים אותו במגירת תא

ההקפאה

8. מגירה בתא ההקפאה (2)

9. תאי אחסון בתא ההקפאה (2 למעלה)

10. תאי אחסון בתא ההקפאה (למטה משמאל)

18. מגש מתכת (בתא ההקפאה)

19. מגש בתא ההקפאה

20. אטם דלת מגנטי

21. פנל קירור היברידי

פנל זה מקרר את תא הקירור בצורה עקיפה מאחור. באופן זה המזון מתקרר בעדינות בלי להיחשף לזרם אוויר קר.

22. תאורת לד

23. פנל הפעלה

\*1 SJ-8960, SJ-8590

\*2 SJ-8950, SJ-8570

15. מגירת הירקות והפירות

המגירה שומרת את המוצרים עם לחות גבוהה טריים יותר.

מחיצה

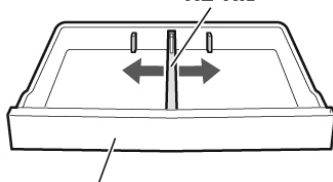

מגירת ירקות ופירות

16. תא לאחסון מוצרי מזון טריים

17. מגש מתכת תא אחסון + Extra cool

**אם ברצונכם לאחסן פריטים גדולים בתא הקירור**

ניתן להסיר את הפריטים הבאים כדי לפנות מקום אחסון לפריטים גדולים: 1-11 ו-15 עד 19 (ראה איור בעמוד הקודם).

ביצועי הקירור לא יורדים כשמשתמשים במקרר באופן הנ"ל.

**יחידת טיהור אוויר (סילוק ריחות רעים)**

היחידה מובנית במקרר ולא מצריכה כל פעולה כיון שהיא מופעלת אוטומטית עם הפעלת המקרר

**מייצר קרח ניתן להסרה**

1. אין למלא יותר מדי מים בתבנית קוביות הקרח.

הקוביות נדבקות כשהן קופאות.

2. כשהתבנית מלאה בקוביות, סובבו את הידית בכיוון

השעון על מנת להעביר את הקוביות לתיבת אחסון הקוביות.

ידית

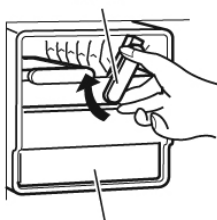



**תיבת אחסון הקוביות**

**הערות**

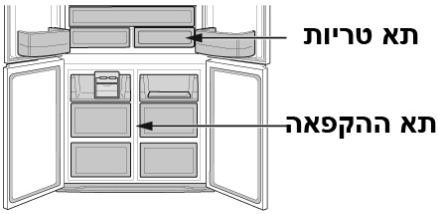
- יש להניח את תבנית קוביות הקרח ישר על מנת שהמים לא יישפכו ממנו.
- למניעת נזק לתיבת אחסון קוביות הקרח, אין לשפוך לתוכה שמן או לשפוך לתוכה מים כדי לייצר בה קרח.



מצבי הפעלה מיוחדים  
**Extra cool**  
**Express freezing**  
**Express cool**

Express Cool	Express freezing	Extra Cool	מצב הפעלה
מצב זה מיועד לקירור משקאות ומזון במהירות	קיצור זמן הנדרש להקפאת מזון וליצור קוביות קרח.	מצב זה מיועד לקירור משקאות או מוצרי מזון לטמפרטורה של קפיאה. <b>הערה:</b> מזון לח עשוי לקפוא.	הסבר
תא ההקפאה אין להכניס בקבוקי זכוכית. הם עלולים להתפוצץ.	תא ההקפאה	מגירת מזון טרי	מיקום
30 דקות	2 שעות <sup>1*</sup>	6 שעות <sup>1*</sup>	זמן פעולה
<ul style="list-style-type: none"> <li>מצב זה מסתיים אוטומטית.</li> <li>יש צליל התראה.</li> <li>להפסקת צליל ההתראה<sup>2*</sup>:</li> </ul>  לחצו על הלחצן <b>Express Freezing</b> או על לחצן 	<ul style="list-style-type: none"> <li>מצב זה מסתיים אוטומטית</li> <li>לא נשמע צלצול התראה</li> </ul>		
<ul style="list-style-type: none"> <li>כשמושמע צליל התראה, יש להוציא את המשקאות והמזון.</li> <li>אם משאירים אותם בתא ההקפאה מעל 30 דקות הם עלולים לקפוא.</li> </ul>	<ul style="list-style-type: none"> <li>אין צורך להוציא את המשקאות או המזון.</li> </ul>	בסיום הפעולה	
<ul style="list-style-type: none"> <li>מצב זה ממשיך אוטומטית מהנקודה שבה היא הופסקה עקב הפסקת החשמל.</li> </ul>	<ul style="list-style-type: none"> <li>מצב זה מתבטל אוטומטית.</li> </ul>	אם יש הפסקת חשמל בזמן הפעולה	

<sup>1\*</sup> יתכן שהפעולה תימשך יותר זמן אם הופעלה במקביל להפשרה. המצב יופעל אחרי סיום ההפשרה.

<sup>2\*</sup> אם לא תפסיקו את ההתראה היא תשמע במשך 30 דק' ברציפות.

## הערות:

- שלושת מצבי ההפעלה שלעיל אינם זמינים בו זמנית. ניתן להפעיל מצב אחד בכל פעם.
- במצבי ההפעלה האלה, השתדלו לפתוח את הדלתות כמה שפחות.



## **מצב Extra cool plus**

- מצב זה מיועד לאחסון מזון בטמפ' קרה (סביב  $1.5^{\circ}\text{C}$ ).
- היעילות של מצב זה תלויה בסביבת השימוש (טמפ' סביבה, תדירות פתיחת הדלת, כמות המזון שמאוחסנת במקרר). על מנת לשמור על טמפ' קרה, השתדלו לא לפתוח את הדלת לעיתים קרובות.
- זהירות! אל תכניסו בקבוקי זכוכית לתא ההקפאה. הם עלולים להישבר.

**תא אחסון  
Extra cool  
plus**

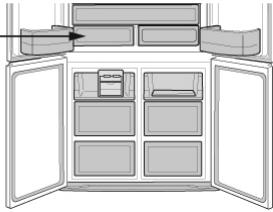

## **הקפאה עמוקה**

- מצב זה מיועד לאחסון מזון בהקפאה עמוקה בטמפ' נמוכות יותר מאשר בהקפאה רגילה. כווננו את הטמפ' ל- $24^{\circ}\text{C}$ .
- יעילות ההקפאה העמוקה תלויה במספר גורמים: טמפרטורת הסביבה, תדירות פתיחת הדלת, כמות המזון ועוד). השתדלו לפתוח את הדלת כמה שפחות.
- אין לגעת במזון בידיים רטובות. הדבר יכול לגרום לכוויות קור.

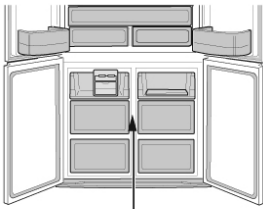

**תא ההקפאה**



## **מיינן- (קוטל חיידקים ועובש)**

- השתמשו באפשרות זו כדי לשמור על החלל הפנימי של המקרר נקי.
- המיינן משחרר מקבצים של יונים חיוביים ושליליים לחלל תא הקירור.
- מקבצי הפלסמה מפרקים חיידקים, וירוסים, עובש וריחות רעים.

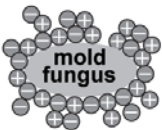

## הערה:

- יתכן שיהיה ריח קל במקרר. זה הריח של האוזון שמיצר ע"י ההתקן לסילוק ריחות. כמות האוזון מינימאלית ומתפזרת במהירות במקרר.



# פנל ההפעלה דגמים (SJ-8960 / SJ-8570)

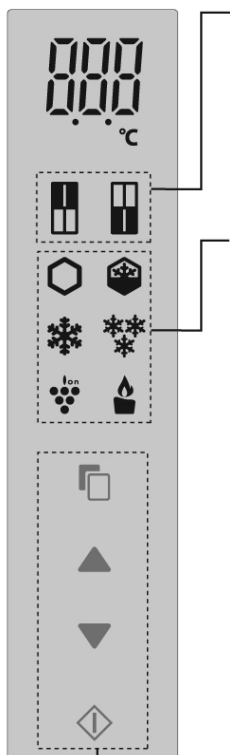

לחצני ההפעלה

## טמפרטורה

איקון	פונקציה	ברירת מחדל
	תא הקירור	3°C
	תא ההקפאה	-18°C

## איקונים של מצבי ההפעלה

איקון	פונקציה	ברירת מחדל
	Extra cool	OFF
	Extra cool plus	
	Express freezing	
	Express cool	
	Deep freezing	
	Plasmacluster	
	Shabbat mode <sup>*3</sup>	

## מצבים נוספים

מחווון	פונקציה	ברירת מחדל
	התראת דלת פתוחה	ON
	צליל הנלווה לחיצה על לחצן	

## הערות:

- כשלוחצים על אחד הלחצנים כל האיקונים מהבהבים פעם אחת ומציגים תצוגת מצב המתנה.
- איקונים או מחוונים הפועלים מאירים בתצוגת מצב המתנה. במצב Express Cool האיקון מהבהב בתצוגת מצב המתנה
- כשלא מתבצעת שום פעולה במשך 1 דקה התצוגה חוזרת לתצוגת מצב המתנה. וזו כובה אוטומטית לאחר דקה נוספת ללא פעולה כלשהי.
- אם המקרר מפסיק לפעול עקב הפסקת חשמל, אזי בסיומה, כל המצבים למעט Express Freezing-I Extra Cool חוזרים לפעול במצב הקודם.
- הפעולה לא מאושרת בזמן שהדלת פתוחה.

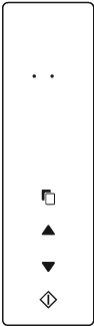





כשלוחצים על  האיקונים יתחלפו בסדר הבא.



**רק במצב asleep Express**  
3. השלימו את הכיוון בלחיצה ממושכת על . (ביפ, ביפ, ביפ) על

## פעולות של מצבי ההפעלה השימושיים

-  בחרו את אייקון המצב  
כיוון נוכחי (החיווי הזה מציין Off)
-  או  בחרו ב-Off/On  
לחיצה חוזרת משנה בין On ל-Off
-  השלימו את הכיוון.

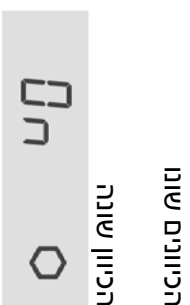

הכיוונים שונים

הכיוון שונה

## מצבי פעולה נוספים

### התראת דלת פתוחה

- כשמשאירים את דלת תא הקירור פתוחה, הזמזם יתחיל לפעול 1 דקה לאחר פתיחת הדלת ובהמשך, הוא יזמזם כל דקה.
- אם הדלת נשארת פתוחה מעל 3 דקות, הזמזום מושמע ברציפות.
- הזמזם מפסיק כשסוגרים את הדלת.

### ביטול הפעולה

לחצו בו זמנית על לחצנים  ו-1  במשך 3 שניות. יישמעו 3 צלצולים.



החיווי יכבה

## צליל של נגיעה בלחצן

הצליל יישמע עם כל לחיצה על אחד הלחצנים.

## ביטול הפעולה

לחצן בו זמנית על לחצנים  ו- במשך 3 שניות. יישמעו 3 צלצולים.

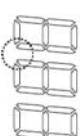

החיווי יכבה

## צליל הגלווה ללחיצה על לחצן

הצליל החשמלי מופעל כשנוגעים בלחצן כלשהו.

## כיבוי

לחצן בו זמנית על לחצנים  ו- במשך 3 שניות. יישמעו 3 צלצולים.

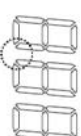

החיווי יכבה

## הערה:

להפעלה מחדש בצעו שוב את הפעולה. (החיווי יידלק).

כשליחוצים על  האייקונים יתחלפו בסדר הבא.



התמפל' המוצגת בפנל ההפעלה היא מקורבת אך אינה מדויקת.

המקורר קובע את הטמפרטורה באורה אוטומטית. ניתן לכון אותה ע"פ האורך.

## בקרת הטמפרטורה

**בדיקת כיוון הטמפרטורה הנכחי**

1.





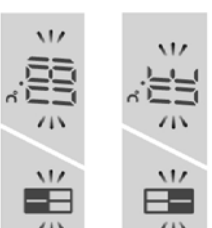

בחרו ב-  או 



## כיוון הטמפל' בתא הקירור/ הקפאה

תא קירור: תחום הכיוון  $0-6^{\circ}\text{C}$  במרחוחים של  $0.5^{\circ}\text{C}$

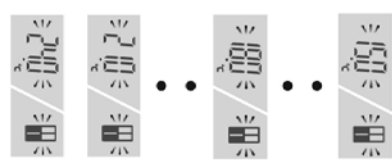
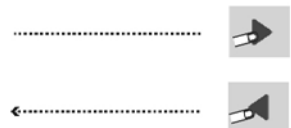
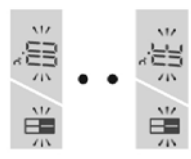
תא הקפאה: תחום הכיוון  $-15-21^{\circ}\text{C}$  במרחוחים של  $0.5^{\circ}\text{C}$  וטמפל' של  $24^{\circ}\text{C}$ -(הקפאה עמוקה)

	תא הקירור	תא ההקפאה
		
		



1.

בחרו ב- או



2.

כוננו את הטמפל'.



3.

השלימו את הכיוון.

## כיוונים מדויקים של הטמפרטורה בתא הקירור / ההקפאה והקפאה עמוקה

	תא הקירור	תא ההקפאה

ניתן לכוון את הטמפרטורה בתא הקירור ובתא ההקפאה במרחווחים של 1°C באופן הבא.

א. בסיום שלב 1 בסעיף "פעולות בסיסיות", לחצו על במשך 3 שניות. יושמעו 3 "ביפים". הטמפרטורה המוכתרת תחזור לכיוון הראשוני (ברירת המחדל)

התצוגה תיראה כך.

ב. כווננו את הטמפרטורה עם תצים ו-. switch

ג. סיימו את הכיוון (שלב 3 בסעיף "פעולות בסיסיות").

לחזרה לכיוון במרחווחים של 0.5°C, בצעו שוב את שלבים א-ג.

## פנל הפעלה (דגמים SJ-8950, SJ-8570)

### מצבי הפעלה שימושיים

לחצן	הפוקנציה	ברירת מחדל
	Extra cool	OFF
	Extra cool plus	
	Express freezing	
	Express cool	
	Shabbat mode <sup>3</sup>	
	Deep freezing	
	Plasmacluster	

### בקרת טמפרטורה

לחצן	ברירת מחדל
<ul style="list-style-type: none"> <li>תא הקירור</li> <li>תא ההקפאה</li> </ul>	







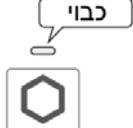

- כשמ שאירים את דלת תא הקירור פתוחה, הזמזם יתחיל לפעול 1 דקה לאחר פתיחת הדלת ובהמשך, הוא יזמזם כל דקה.
- אם הדלת נשארת פתוחה מעל 3 דקות, הזמזום מושמע ברציפות.
- לאחר סגירת הדלת הצלצול מפסיק.

### הערות:

- אם המקרר מפסיק לפעול עקב הפסקת חשמל, אזי בסיומה, כל המצבים למעט Extra Cool ו-Express Freezing חוזרים לפעול במצב הקודם.
- אם המקרר כבה עקב הפסקת חשמל, כל המצבים למעט Extra Cool ו-Express Freezing יחזרו לפעול בהתאם לכיוונים שהיו לפני הפסקת החשמל.



## פעולות של מצבי הפעלה השימושיים (למעט מצב שבת)

ביטול הפעולה	חיווי במצב פעולה	התחלת הפעולה	מצב
<p>לחצו על לחצן המצב (בי.פ.) כבוי</p> 	<p>דולק</p> 	<p>(ללא Extra cool) לחצו על לחצן זה (בי.פ.)</p> 	<p>Extra cool Extra cool plus Express Freezing Deep Freezing</p>
<p>לחצו על לחצן המצב (בי.פ.) כבוי</p> 	<p>מהבהב</p> 	<p>לחצו על לחצן זה במשך 3 שניות (בי.פ, בי.פ, בי.פ.)</p> 	<p>Express cool</p>
<p>לחצו על לחצן המצב (בי.פ.) כבוי</p> 	<p>מהבהב</p> 	<p>לחצו על לחצן זה במשך 3 שניות (בי.פ, בי.פ, בי.פ.)</p> 	<p>Plasmacluster</p>

הערה: במצב שבת 3 המצבים הללו לא פעילים.

## בקרת הטמפרטורה

המקרר קובע את הטמפרטורה בצורה אוטומטית. ניתן לכוון אותה ע"פ הצורך.



לחצן תא הקירור

לחצן תא ההקפאה

### בדיקת כיוון הטמפרטורה הנוכחי

החיווי מאיר ומציג את הטמפ' הנוכחית בהתאם ללחיצה על הלחצן המתאים.  
תא ההקפאה : לחצו על לחצן תא ההקפאה.  
תא קירור: לחצו על לחצן תא הקירור .

### כיוון הטמפ' בתא הקפאה/ הקירור והקפאה עמוקה

#### בתא הקירור

1. לחצו על לחצן תא הקירור

2. לחצו לחיצות חוזרות על לחצן זה כדי לשנות את הטמפ' בתא הקירור. האפשרויות הן:

7→8→9→10→11→12→13→1→2→3→4→5→6→7



## בתא ההקפאה

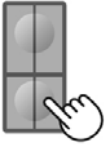

1. לחצו על לחצן תא ההקפאה.
2. לחצו לחיצות חוזרות על לחצן זה כדי לשנות את הטמפ' בתא הקירור. האפשרויות הן:

7→8→9→10→11→12→13→Deep freezing→1→  
2→3→4→5→6→7

## **כיוונים מדויקים של הטמפרטורה בתא הקירור ובתא ההקפאה**

ניתן לכוון את הטמפרטורה בתא הקירור ובתא ההקפאה ב-5 רמות (1-5) ע"י ביצוע השלבים א-ב שלהלן.

## תא הקירור



- א. לחצו על לחצן תא הקירור במשך 3 שניות לפחות (ביפ, ביפ, ביפ). המחווה חוזר למצב "ברירת המחדל".
- ב. לחצו חוזרות על לחצן זה כדי לשנות את הטמפ' בתא הקירור. האפשרויות הן:

7→10→13→1→4→7

## תא ההקפאה

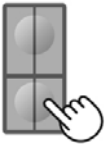

- א. לחצו על לחצן תא ההקפאה במשך 3 שניות לפחות (ביפ, ביפ, ביפ). המחווה חוזר למצב "ברירת המחדל".
- ב. לחצו חוזרות על לחצן זה כדי לשנות את הטמפ' בתא ההקפאה. האפשרויות הן: 7→10→13→Deep freezing→1→4→7
- ג. אם ברצונכם לכוון את הטמפ' ב-13 רמות, בצעו את שלבים א-ב שלהלן.

מקראה: מהבהב (במהירות) ... { } מהבהב (לאט) ... ≧ ≦ דולק ... ■ OFF ... □

רמה	1	2	3	4	5	6	7 Default setting	8	9	10	11	12	13	* Deep freezing
מחווה														

רק עבור תא ההקפאה.

## הערה:

לאחר כיוון הטמפרטורה, המחווה כובה כ-5 שניות לאחר מכן.

## אחסון מזון

- וודאו שהמזון טרי ככל האפשר כדי להאריך את משך האחסון של מזון שעלול להתקלקל. כל הכתוב בהמשך הן הנחיות שאמורות לסייע לכם להאריך את משך האחסון.
- למזון משך אחסון מוגבל. הקפידו לא לעבור את תאריך התפוגה שנרשם ע"י היצרן.

### תא ההקפאה

- הקפיאו כמויות קטנות של מזון בכל פעם כדי להקפיא אותן במהירות.
- הקפידו לארוז את המזון היטב או לאטום אותו.
- פזרו את המזון בצורה אחידה בתא ההקפאה.
- סמנו את האריזות כדי שתוכלו לדעת איזה מזון מוקפא.

### המלצות להקפאה

- וודאו שהמזון טרי ביותר.
- הקפיאו מנות קטנות בכל פעם כדי להקפיא אותן במהירות.
- הקפידו לארוז או לאטום את המזון כראוי.
- פזרו את המזון בצורה אחידה מקפיא.
- סמנו את האריזות או המכלים כדי שתדעו את תכולתם.

### תא הקירור

#### פירות/ירקות

- כדי להקטין את אובדן הלחות הכניסו את הירקות לעטיפת ניילון (שקית וכו') פתוחה והכניסו למגירת הירקות או הפירות. אין צורך לעטוף פירות עם קליפה עבה (תפוזים וכו').
- פירות וירקות המושפעים בקלות מטמפ' נמוכה יש לאחסן במקום קריר אך לא בתא הקירור.

### מוצרי חלב וביצים

- רוב מוצרי החלב מתאימים לצריכה עד תאריך נקוב הרשום על העטיפה שלהם. על העטיפה רשומה גם הטמפרטורה המתאימה ביותר לאחסון.
- אחסנו את הביצים בתאי האחסון של הביצים.

### בשר / דגים / עופות

- הניחו על צלחת ועטפו בנייר או ניילון.
- נתחים גדולים של בשר, דגים או עוף יש להניח על החלק האחורי של המדפים.
- ודאו שכל המזון המבושל עטוף או הוכנס לקופסאות אטומות.

## מניעת לחות או כפור בתוך תא הקירור

- הקפידו לסגור את הדלת. במידה ומזון בולט או נפל וכד', הוא עלול להפריע לסגור את הדלת. החזירו אותו למקום.
- פתחו וסגרו את הדלת מהר ככל האפשר. האדים והכפור עלולים להצטבר על הדלת אם השארתם אותה פתוחה משך זמן ארוך או שפתחתם אותה לעיתים קרובות.
- יש לאחסן מזון עם תכולת נוזל גבוהה במיכל אטום למים או באריזה אטומה.

## טיפים לאחסון מזון

- הניחו את המזון על המדפים בצורה אחידה כדי לאפשר זרימה יעילה של האוויר הקר.
- פתיחת הדלת לזמן ממושך עלולה לגרום לעליית הטמפרטורה בתאים.
- צננו את המזון החם לפני הכנסתו למקרר. הכנסת מזון חם מעלה את הטמפרטורה במקרר ועלולה לגרום לקלקול המזון.
- אל תחסמו את פתחי האוורור עם מזון או מכלים, כדי שכל המזון יקורר בצורה אחידה.
- אל תניחו את המזון ישירות לפני פתח יציאת האוויר הקר. הדבר עלול לגרום לקפיאת המזון.

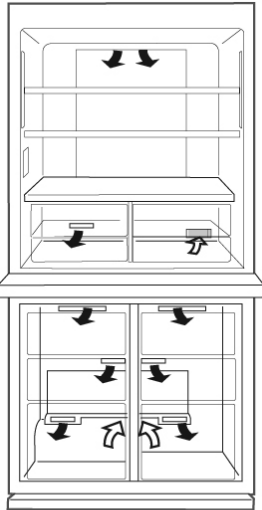

← פנימה IN  
→ החוצה OUT

## טיפים לחיסכון באנרגיה

- שמרו על מרווחי האוורור הדרושים (סעיף "הצבה והתקנה")
- הרחיקו את המקרר מקרני שמש ישירות או ממקורות פולטי חום.
- השתדלו לפתוח את הדלת כמה שפחות על מנת שהקור יישמר.
- יש לאפשר למזון להתקרר לטמפרטורת חדר לפני הכנסתו למקרר.
- יש לפזר את המזון באופן אחיד על המדפים כדי לאפשר לאוויר הקר להגיע לכל מקום.

## ניקוי, טיפול ותחזוקה

### חשוב

למניעת סדקים בחלל המקרר ובחלקי הפלסטיק, הקפידו על:

- נגבו והסירו את השומן והשמן שנדבק לחלקי הפלסטיק.
- חלק מחומרי הניקוי הביתיים עלולים לפגוע בציפוי המקרר
- לניקוי חלקי הפלסטיק במקרר השתמשו רק במי סבון ונגבו היטב.

### ניקוי

**מטעמי היגינה, הקפידו לבצע את הפעולות הבאות בקביעות.**

- הסירו את המדפים והמגירות מתוך התאים והדלתות. שטפו אותם במים חמים וסבון. שטפו ונגבו היטב.
- נגבו את החלל הפנימי של המקרר עם תמיסת סבון כלים עדינה ומים פושרים, נגבו במים קרים וייבשו היטב.
- נגבו את הגוף החיצוני עם מטלית רכה.
- נקו את האטם המגנטי של הדלת בעזרת מברשת שיניים ומי סבון חמים.
- נגבו את לוח הבקרה עם מטלית יבשה.

### הערות:

- לאחר הניקוי יש להחזיר את החלקים והאביזרים למקומם המקורי.
- אל תשתמשו במים חמים, אבקות ניקוי, תרסיסים או תכשירי ניקוי או כל מוצר ניקוי אחר שמכילים מינרלים.
- כשמנתקים את המקרר מהחשמל, יש להמתין 5 דקות לפחות לפני חיבורו מחדש.
- מדפי הזכוכית כבדים. אחזו בהם היטב בעת הוצאתם והכנסתם למקרר.
- אל תפילו חפצים בתוך המקרר ואל תכו בדופן הפנימית. הדבר עלול לגרום לסדקים בחלל הפנימי.

### העברת המכשיר

נגבו את המים במגש האידי. לפני כן נתקו את שקע החשמל והמתינו כשעה כדי שהמקרר יתקרר (מגש האידי ממוקם בחלק האחורי של המקרר).

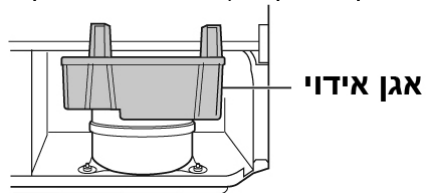

## **הפשרה**

ההפשרה מתבצעת אוטומטית בעזרת מנגנון ייחודי לחסכון בחשמל (בערך אחת ליממה). ייצור הקרח יימשך מעט יותר זמן כיון שהטמפ' הפנימית עולה מעט בזמן ההפשרה

## **החלפת נורה שרופה**

התקשרו למחלקת השירות של "ראלקו מוצרי צריכה בע"מ" כדי להזמין טכנאי. החלפת הנורה תבוצע רק בידי טכנאי מוסמך.

## **כיבוי המקרר**

**אם יש צורך לכבות את המקרר לזמן ממושך, בצעו את הפעולות הבאות כדי למנוע הצטברות עובש.**

אם יש צורך לכבות את המקרר למשך זמן ארוך יש לבצע את הפעולות הבאות כדי להקטין את הסיכון של הצטברות עובש.

1. הוציאו את כל המזון מהמקרר.
2. נתקו את התקע משקע החשמל.
3. נקו ביסודיות את פנים המקרר.
4. השאירו את הדלתות פתוחות מעט כך שפנים המקרר יתיבש.

# פעולות לביצוע לפני הקריאה לטכנאי

לפני הקריאה לטכנאי בדקו את הפרטים הבאים:

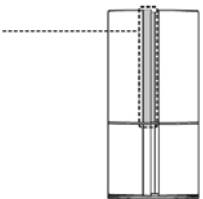
פיתרון אפשרי		הבעיה
המקרר מכוון למצב תצוגה <b>Storefront display mode</b> . לביטול המצב בצעו את השלבים 1-2.		המקרר לא מקרר כלל (הנוריות בפנל הבקרה מהבהבות לפי הסדר)
<p>המקרר מצא במצב תצוגה. בצעו את שלבים 1-2 כדי לצאת ממצב זה.</p> <p>1. פתחו את דלת תא הקירור.</p> <p>2. געו ב-  במשך 5 שניות לפחות יישמעו 3 צלצולים <b>Beep beep beep</b></p>	תא הקירור לא מקרר ונוריות ההפעלה לפי הסדר.	<b>SJ-8960</b> <b>SJ-8590</b>
<p>המקרר מצא במצב תצוגה. בצעו את שלבים 1-2 כדי לצאת ממצב זה.</p> <p>1. פתחו את דלת תא הקירור</p> <p>2. לחצו על <b>Extra cool</b> במשך 5 שני' יישמעו 3 צלצולים <b>Beep beep beep</b></p>	תא הקירור לא מקרר ונוריות ההפעלה לפי הסדר.	<b>SJ-8950</b> <b>SJ-8570</b>
התחממות הדפנות החיצוניים אינה תקלה. הצינור החם עובר בדופן כדי למנוע הצטברות לחות.		חלקו החיצוני של המקרר חם
<p>זוהי תופעה תקינה. הצינור החם עובר בדופן כדי למנוע הצטברות לחות.</p>		 <p>האזור סביב ידית הדלת של המקרר חם למגע</p>
<p>הרשים הבאים רגילים לפעולת המקרר:</p> <ul style="list-style-type: none"> <li>• רעש גבוה מהמדחס בתחילת פעולתו – הרעש פוחת אחרי כמה דקות.</li> <li>• רעש חזק המושמע ע"י המדחס פעם ביום – הרעש נשמע עם הפעלתו מיד אחרי השלמת מחזור הפשרה.</li> <li>• רעשי זרימה – זרימת נוזל הקרר בצנרת (הרעש עשוי להתגבר מדי פעם).</li> <li>• רעשי גריסה ופיצוח – רעש הנשמע עקב התרחבות הדפנות הפנימיים והחיבורים.</li> <li>• רעשי סדיקה - רעש הנשמע עקב התרחבות הדפנות הפנימיים והחיבורים.</li> </ul>		רעש מושמע מהמקרר

הבעיה	פיתרון אפשרי
<p>הצטברות של לחות או כפור בתוך או מחוץ למקרר</p>	<p>הדבר עלול לקרות במקרים הבאים. יש להשתמש בבד רטוב לניגוב הקרח ובבד ייבש כדי לנגב את הלחות.</p> <ul style="list-style-type: none"> <li>• כשהלחות החיצונית גבוהה.</li> <li>• כשהדלת נפתחת לעיתים קרובות.</li> <li>• התופעה מתרחשת פחות או יותר בהתאם לעונה (חורף), הרגלי השימוש ותנאי הסביבה במקום הצבת המקרר.</li> </ul>
<p>לחות הצטברה במגירת הירקות והפירות</p>	<p>הוציאו את פנל הלחות החוצה.</p>
<p>המזון בתא הקירור קפא דגמים SJ-8960 SJ-8590</p>	<ul style="list-style-type: none"> <li>• האם המקרר הופעל משך זמן ארוך כשהטמפ' בתא הקירור מכוונת ל-0°C?</li> <li>• שנו את הטמפ' ל-3°C.</li> <li>• האם המקרר הופעל משך זמן ארוך כשהטמפ' בתא ההקפאה מכוונת ל-21°C?</li> <li>• שנו את הטמפ' ל-18°C.</li> <li>• אם הטמפ' הסביבתית קרה המזון עלול לקפוא למרות שתא הקירור מכוון לטמפ' של 6°C.</li> </ul>
<p>המזון בתא הקירור קפא דגמים SJ-8950 SJ-8570</p>	<ul style="list-style-type: none"> <li>• האם המקרר הופעל משך זמן ארוך כשהטמפ' בתא הקירור מכוונת לטמפ' נמוכה מכרגיל?</li> <li>• שנו את כיוון הטמפ'.</li> <li>• האם המקרר הופעל משך זמן ארוך כשהטמפ' בתא ההקפאה מכוונת לטמפ' נמוכה מכרגיל?</li> <li>• שנו את כיוון הטמפ'.</li> <li>• אם טמפ' הסביבה קרה המזון עלול לקפוא למרות שתא הקירור מכוון טמפ' גבוהה מהרגיל.</li> </ul>
<p>שאריות ריח באחד התאים</p>	<ul style="list-style-type: none"> <li>• יש לעטוף מזון המפיץ ריחות חזקים.</li> <li>• יחידת סילוק הריחות אינה מסוגלת להסיר את כל הריחות.</li> <li>• נקו את פנים המקרר בקביעות.</li> </ul>
<p>פנל ההפעלה לא פועל. דגמים SJ-8960 SJ-8590</p>	<p>הדבר עלול להתרחש באחד מהמקרים הבאים:</p> <ul style="list-style-type: none"> <li>• הפנל או האצבע מלוכלכים או מטפטפים שמן וכד'.</li> <li>• כשנוגעים בפנל עם כפפה, אגד מדבק על האצבע, עם הציפורן או חפץ כלשהו.</li> <li>• על הלחצנים מודבקים מדבקות או סרט דביק.</li> <li>• נק' הלחיצה לא נמצאת בדיוק מתחת ללחצן.</li> <li>• הלחיצה לא ארוכה מספיק לצורך ההפעלה.</li> </ul>

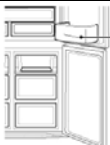
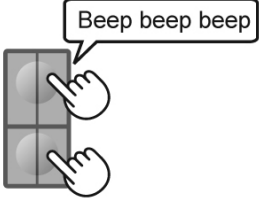

פיתרון אפשרי		הבעיה
 <p>פסים</p>	<ul style="list-style-type: none"> <li>לא נוצרו תקלות בזמן הייצור. מיקום החיבור של חלקי הפלסטיק או החיבור עם חלקי המתכת נראים כמו פסים.</li> </ul>	<p>על חלק מחלקי הפלסטיק מופיעים פסים.</p>
 <p>Beep beep beep</p>	<ul style="list-style-type: none"> <li>אם ההתראה לא מפסיקה לאחר סגירת הדלתות, יש תקלה. יש להתקשר למח' התמיכה כדי לתקן אותה. לביטול הזמזום, לחצו בו זמנית על לחצנים F ו-R במשך 3 שניות לפחות.</li> <li>התראה הדלת תחזור לפעול לאחר יומיים לערך.</li> </ul>	<p>התראת דלת פתוחה לא מפסיקה. דגמים SJ-8950 SJ-8570</p>

**אם אתם עדין נזקקים לשירות**  
פנו לתחנת השירות הקרובה.

## טיפים לכיוון הטמפרטורה

המצב מבטל כל הפעלה הקשורה לחיישנים כגון שמירת טמפ' קבועה אולם ניתן לכוון את כיווני הטמפ' לפני הפעלת מצב השבת (עיינו בטבלאות בהמשך). במצב זה מופעל מצב שמירת טמפ' יחודי בלי מעורבות של החיישנים. רמות הקירור קשורות ישירות לכיווני הטמפ' הרגילה ולא ניתן לכוון את הטמפ' אחרי הפעלת המצב.

### תא קירור





































SJ-8960 SJ-8590	SJ-8950 SJ-8570	דרגת קירור
5		רכה
4		רגילה
3		הכי קרה

### תא הקפאה

SJ-8960 SJ-8590	SJ-8950 SJ-8570	דרגת קירור
- 17		רכה
- 18		רגילה
- 19		הכי קרה

## מצב שבת

המצב מיועד להפעיל את המקרר בלי תלות בחיישנים ובלי להפעיל את התאורה.

	הפעלת מצב שבת	"ביטול מצב שבת"
SJ-8960, SJ-8590	<p><b>1</b>           </p> <p>בחרו את איקון המצב</p> <p><b>2</b>  or   <math>\geq 5.40</math>  or  <math>\geq 5.80</math>       </p> <p>בחרו 40 שעות 80 שעות או 80 שעות</p> <p><b>3</b>   5.40  or  5.80      </p> <p>השלימו את הכיוון (Beep,beep) (Beep, beep, beep)</p>	<p>לחצו על לחצן זה במשך 5 שניות לפחות תשמעו ביפ.</p>  <p>תאורת המקרר תאיר לאחר הביפ</p>
SJ-8950, SJ-8570	<p><b>1</b> לחצו על לחצן מצב ההפעלה הרצוי (ביפ, ביפ, ביפ) 40 שעות</p> <p>לחצו על בורר מצב ההפעלה במשך 3 שניות לפחות (ביפ, ביפ, ביפ) 80 שעות</p> <p><b>2</b> המחונן מהבהב יחד עם הביפ ומפסיק לאחר 5 שניות. גם (תאורת המקרר כובה לאחר הביפ.</p>   <p>Flashing</p> <p>Turned off</p>	<p>לחצו על בורר מצבי ההפעלה במשך 5 שניות לפחות (ביפ)</p>  <p>תאורת המקרר נדלקת לאחר הביפ</p>

## הערה

מצב שבת מסתיים אוטומטית במוצאי שבת. ניתן לבטל את הסיום האוטומטי על ידי ביצוע השלבים בסעיף "ביטול מצב שבת".

- במצב שבת מצבי ההפעלה הבאים לא פעילים: Express Freezing, Extra cool, Express cool, Extra cool plus, Deep Freezing, תאורת המקרר, התראת דלת פתוחה והצליל הנלווה ללחיצה על לחצן כלשהו (התצוגה לא מאירה).
- בצאת השבת, מצבי ההפעלה (למעט Express cool, Express cool ו-Express Freezing, חוזרים למצב שבו היו לפני המעבר למצב שבת.

## נספח לאחריות מורחבת

# 10<sup>\*\*</sup> שנות אחריות למדחס המקרר בלבד בתוספת 99 ש"ח

האחריות המורחבת למדחס כפופה לתשלום של 99 ש"ח  
תוך 14 יום מתאריך הרכישה וזאת באמצעות פניה טלפונית  
לתחנת השירות באזורך

- האחריות כוללת את מדחס המקרר בלבד.
- האחריות אינה תקפה במקרים המפורטים בסעיפים ה' 1, 2, 3 בתעודת האחריות לשנה הראשונה.
- האחריות תקפה בצמוד לתעודת האחריות של כלל המקרר ולחשבונית הקנייה המקורית וכפופה לתקנון המבצע (נמצא לעיון במשרדי החברה) ותחולתה מתאריך הרכישה.
- חוק הטכנאים (שעות המתנה) אינו חל על אחריות זו.

**\*\*** האחריות ל-10 שנים למדחס הינה מתאריך הרכישה של המקרר.

התשלום בגין רכישת האחריות המורחבת דינה כדין חתימת הרוכש על הסכם

## רשימת תחנות שירות

- מרכז הארץ - "שרותי רטפון", המסגר 1 א.תעשייה צפוני לוד טל. 08-9777272
- חדרה - חיפה - "טכנו קור", רח' החיטה 5 קרית חיים טל. 04-8422825
- ירושלים - "אלרם", הסדנא 7 א.ת. תלפיות טל. 02-6403000
- ב"ש והדרום - "שרותי מרום", הדסה 22 באר-שבע טל. 08-9777261
- טבריה והגליל המזרחי - "שרות מזור" רח' המשור 35 טבריה טל. 04-6773000
- אילת - "שרות ששון", הבנאי 23 אילת טל. 08-6335311

ראלקו מוצרי צריכה בע"מ

המצודה 31 אזור 5800174



תעודת אחריות זו הינה אסמכתא להתחייבותנו עפ"י  
כל האמור בתקנות התקפות בעת רכישת המוצר



# תעודת אחריות

ל-12 חודש מתאריך - ראה סעיף 3

## פרטי המכשיר

סוג: מקרר עם מקפיא תחתון תוצרת: שארפ SHARP

דגם: \_\_\_\_\_ מס' סידורי: \_\_\_\_\_ שנת יצור: \_\_\_\_\_

תאריך רכישה: \_\_\_\_\_ תוקף אחריות עד: \_\_\_\_\_  
12 חודש מתאריך - ראה סעיף 3

## פרטי המוכר

מקום רכישת המוצר: \_\_\_\_\_ חתימה וחותמת \_\_\_\_\_

אנו, **ראלקו מוצרי צריכה בע"מ**, ח.פ. 513789438, מרחי המצודה 31 אזור טל: 03-6508282 פקס 03-6508245, אחראים בזה לפעולתו התקינה של המוצר, שפרטיו מצוינים על פני תעודת האחריות בהתאם לתנאים המפורטים:

- אנו מתחייבים לתקן ללא תמורה כל קלקול במוצר שהתגלה בתקופת האחריות כולל החלפת חלפים שיהיו דרושים לתיקון המוצר בחלפים חדשים ומקוריים.
  - אנו מתחייבים שבמידה ולא נקיים את האמור לעיל נספק לצרכן מוצר חדש זהה או מסוג ואיכות דומים ושווה ערך או נשיב לצרכן את התמורה ששלם בעד המוצר לפי שיקול דעתנו.
  - לאחר תיקון הקלקול או ביצוע ההחלפה, ייתן ללקוח אישור בכתב ובו יפורט מהות התיקון שבוצע או מהות ההחלפה, לפי העניין, יובהר, כי היה והקלקול נגרם על ידי הלקוח בודון או ברשלנות, אזי תהא החברה פטורה מחיוביה לפי תעודת אחריות זו.
  - חייבה החברה התקנת המוצר על ידי כתנאי להפעלת המוצר, תחול אחריות זו גם על ההתקנה ובלבד שההתקנה בוצעה על ידי החברה. במקרה כזה, תחל תקופת האחריות של החברה במועד סיום ההתקנה ובלבד שעד למועד התקנת המוצר, לא עשה הלקוח שימוש במוצר שנשמר לו והמוצר נשמר בתנאים ראויים העונים לדרשת החברה ובאריזתו המקורית.
  - אנו מתחייבים לתקן את המוצרים במקרים בהם הקלקול מונע את השימוש העיקרי שלשמו מיועד המוצר כדלקמן: מקררים, מקפיאים תוך יום, מיום קבלת הקריאה. כיריים לבישול בגז ובחשמל תוך יומיים מיום קבלת הקריאה. מכביסה, מדיחים, תנור בישול ואפיה, מייבשי כביסה תוך שלושה ימים מיום קבלת הקריאה.
  - אין אנו מתחייבים לתקן את המוצר ללא תמורה ובעל המכשיר ישא בהוצאות התיקון בכל אחד מן המקרים הבאים:
    - (1) הקלקול נגרם על ידי שימוש הנוגד את הוראות השימוש שנמסרו בכתב לרוכש המוצר או שנגרם על ידי כח עליון, או משיבושים ברשת החשמל.
    - (2) המוצר תוקן או על ידי אדם שלא הוסמך לכך על ידינו בשעה שאנו לא הפרנו את התחייבותינו.
    - (3) או שהוכנסו בו שינויים על ידי אדם שלא הוסמך לכך על ידינו.
    - (3) הקלקול נגרם בודון או ברשלנות שלא על ידי גותן האחריות זו, שליחו, או עושה מטעמו.
  - במקרה של העברת הבעלות על המוצר, יודיע לנו בעל התעודה על העברת הבעלות לאדם אחר. האחריות לפי התעודה תימשך לטובת רוכש הבעלות על המוצר עד תום תקופת האחריות.
  - אנו מתחייבים לספק חלקי חילוף בתשלום 6 שנים מתום תקופת האחריות למקררים, טלוויזיות, מקפיאים, כיריים לבישול מגז וחשמל, מכונות כביסה, מדיחי כלים, מיקרוגז, מייבשי כביסה ותנורי בישול ואפיה. לכל שאר המוצרים עד תום שנה לאחר תום תקופת האחריות שנקבעה למוצר.
  - אחריות תקפה ל-12 חודשים מתאריך הרכישה או מתאריך ההתקנה (אם נדרשה התקנה ע"י היצרן) ובלבד שהתקופה שחלפה מיום מסירת המוצר לצרכן ועד תאריך ההתקנה לא תעלה על שנה.
  - היה ויירשדש ביקור טכנאי בבית הלקוח, תתאם החברה עם הלקוח את מועד ושעת הביקור. זמן ההמתנה לביקור הטכנאי יעלה על שעתיים. בכל מקרה של איחור בביקור הטכנאי, תודיע על כך החברה ללקוח ותתאם עמו מועד חדש לביצוע התיקון. אם נדרשת הובלת המכשיר למעבדה בתוצע ההובלה ללא תמורה. בכפוף לסעיף (ה) בתעודה.

הכי טוב שיש...

SHARP