

SHARP

מייבש כביסה מדריך לשימוש

דגם:

KD-CD71LW

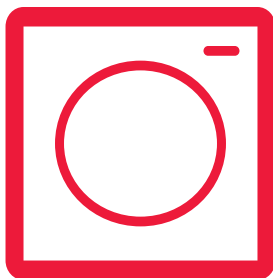







ראלקו מוצרי צריכה בע"מ
המצודה 31 אזור 5800174



תודה לך שבחרת במוצר זה.

מדריך למשתמש זה מכיל מידע חשוב בנושא בטיחות והוראות הפעלת המכשיר ותחזוקתו. הקדש זמן לקריאת מדריך למשתמש זה לפני שתשתמש במכשיר ושומר ספר זה לשימוש בעתיד.

סמל	כיתוב	תיאור
סכנת פציעה חמורה או סכנת מוות	אזהרה	
מתח מסוכן	סכנת התחשמלות	
סכנת שריפה	שריפה	
סכנת פציעה או נזק חומרי	שים לב	
מידע על הפעלה נכונה של המערכת	חשוב/שים לב	
קרא את ההוראות.		
משטח חם		

תוכן העניינים

2.....	1. הוראות בטיחות
2.....	1.1. בטיחות בחשמל
3.....	1.2. בטיחות ילדים
3.....	1.3. בטיחות המוצר
4.....	1.4. שימוש נכון
6.....	1.5. התקנה על גבי מכונת כביסה
7.....	2. התקנה
7.....	2.1. חיבור ליציאת המים (עם צינור ניקוז אופציונאלי)
7.....	2.1.1. חיבור צינור פליטת המים
7.....	2.2. כוונן הרגליות
8.....	2.3. חיבור חשמלי
8.....	2.4. התקנה מתחת למשטח עבודה
8.....	3. סקירה כללית
9.....	4. הכנת הכביסה
9.....	4.1. מיון הכביסה לייבוש
10.....	4.2. הכנת הכביסה לייבוש
10.....	4.3. קיבולת הכביסה
11.....	5. שימוש במייבש כביסה
11.....	5.1. לוח בקרה
11.....	5.1.1. כפתור בחירת תוכניות
11.....	5.1.2. מחוון אלקטרוני ופונקציות נוספות
12.....	5.2. טבלת בחירת תוכניות וצריכה
13.....	5.2.1. פונקציות עזר
14.....	5.2.2. הפעלת התוכנית
15.....	5.2.3. התקדמות התוכניות
15.....	5.3. פרטי נורית התוף
17.....	6. ניקוי וטיפול
17.....	6.1. ניקוי מסנן המוך
17.....	6.2. ריקון מכל המים
17.....	6.3. ניקוי המעבה
18.....	6.4. ניקוי חיישן הלחות
18.....	6.5. ניקוי המשטח הפנימי של דלת הכנסת הכביסה
19.....	7. מפרטים טכניים

8. פתרון בעיות 20
9. אזהרות אוטומטיות מפני תקלות ומה צריך לעשות..... 22
10. הגנה על הסביבה ופרטי האריזה 23
- 10.1. פרטי האריזה..... 23
11. תיאור תווית האנרגיה וחיסכון באנרגיה 23
- 11.1. תיוג יעילות אנרגטית 23
- 11.2. יעילות אנרגטית..... 24

שיקולים עיקריים

- ילדים בגיל 8 ומעלה ואנשים עם מגבלות גופניות, חושיות ומנטליות או חוסר ניסיון וידע יכולים להשתמש במכשיר לאחר פיקוח או הדרכה בקשר לשימוש במכשיר בצורה בטוחה ולאחר הבנת הסיכונים האפשריים. אין לאפשר לילדים לשחק עם המכשיר. אסור לתת לילדים לבצע ניקיונות או פעולות תחזוקה ללא השגחה.
 - השימוש במייבש הכביסה מיועד אך ורק לשימוש ביתי ובתוך הבית. האחריות תבטל אם ייעשה בו שימוש מסחרי.
 - השתמש במוצר אך ורק לכביסה שבה מצוין שהיא מתאימה לייבוש.
 - יש להרחיק מהמכשיר ילדים מתחת לגיל 3, אלא אם כן הם תחת השגחה רצופה.
 - היצרן לא יישא באחריות לנזקים כלשהם שייגרמו כתוצאה משימוש או הובלה לא נכונים.
 - אין לאפשר לציפויי הרצפה לחסום את פתחי האוורור.
 - התקנה ותיקון של המייבש יבוצעו רק על ידי טכנאי תיקונים מורשה. היצרן לא יוכל להיות אחראי לנזקים שייגרמו עקב תיקונים שיבוצעו על ידי גורמים בלתי מורשים.
- ⚠ אזהרה:** אין להתיז או לשפוך מים על גבי המייבש כדי לשטוף אותו! קיימת סכנת התחשמלות!
- השאר רווח של 3 ס"מ לפחות בין הדופן הצדית של המוצר לקיר/ רהיט ובין הדופן האחורית של המוצר לקיר/רהיט וכן מעליו, אם אתה מתכנן להציב את המכשיר מתחת למשטח עבודה.
 - הרכבה / פירוק של התקנה מתחת למשטח עבודה - אם יש צורך - ייעשו על ידי נציג שירות מורשה.
 - לפני ההתקנה, בדוק אם נגרם נזק נראה לעין למוצר. אין להתקין או להפעיל מוצר פגום.
 - הרחק חיות מחמד ממייבש הכביסה.
 - יש להשתמש במרכזי כביסה או במוצרים דומים בהתאם להוראות היצרנים שלהם.
 - הסר מהכיסים את כל החפצים, כמו מצתים וגפרורים.
 - אין להתקין את המכשיר מאחורי דלת ננעלת, דלת הזזה או דלת עם ציר בצד הנגדי של מייבש הכביסה, אם נמנעת פתיחה מלאה של הדלת.

1. הוראות בטיחות

סעיף זה מכיל הוראות בטיחות שיעזרו לך להתגונן מפני סיכון לגרימת נזק גופני או נזק לרכוש. אי ציות להוראות אלה יגרור ביטול תוקף של כל אחריות.

1.1. בטיחות בחשמל

- אין לספק חשמל למכשיר באמצעות התקן מיתוג חיצוני, כמו קוצב זמן, ואין לחבר אותו למעגל שנדלק וכבה בקביעות על ידי ספקית החשמל.
 - אין לגעת בתקע בידיים רטובות. משוך תמיד את התקע כדי לנתק את המוצר מהחשמל, ולא קיימת סכנת התחשמלות.
 - חבר את מייבש הכביסה לשקע מוארק עם הגנת נתיכים. יש להקפיד על התקנת חיבור הארקה על ידי חשמלאי מוסמך. החברה שלנו לא תוכל לשאת באחריות לנזקים/הפסדים שייגרמו עקב שימוש במייבש הכביסה ללא חיבור הארקה כנדרש על פי התקנות המקומיות.
 - המתח והנתיך המותר להגנה על המכשיר מצוינים בלוח הנתונים. **(לעיון בלוח הנתונים, ראה סעיף סקירת כללית)**
 - ערכי מתח ותדר המצוינים בלוח הנתונים חייבים להיות שווים לערך המתח והתדר של מערכת החשמל בבית.
 - נתק את התקע של מייבש הכביסה מהחשמל כאשר הוא אינו בשימוש לפרק זמן ממושך, ולפני התקנה, תחזוקה, ניקוי ותיקון, כדי שלא ייגרם נזק למייבש הכביסה.
 - שקע החשמל חייב להיות נגיש בקלות בכל עת לאחר ההתקנה.
- ⚠️ כבל/תקע חשמל פגום עלול לגרום לשריפה או להתחשמלות. אם הם פגומים, יש להחליפם; פעולה זו תבצע רק על ידי חשמלאי מוסמך.
- ⚠️ כדי להימנע מסכנת שריפה או התחשמלות, אין להשתמש בכבלים מאריכים, במפצלים או במתאמים לחיבור מייבש הכביסה לשקע שבקיר.

1.2. בטיחות ילדים

- מכשיר זה לא נועד לשימוש על ידי אנשים או ילדים בעלי יכולת פיזית ירודה או בעלי לקויות חישתיות או שכליות או חסרי ניסיון או ידע הולמים, אלא אם כן הם משתמשים במכשיר תחת השגחתו או לפי הוראתו של אדם האחראי לבטיחותם.
- ילדים בגיל 8 ומעלה ואנשים עם מגבלות גופניות, חושיות ומנטליות או חוסר ניסיון וידע יכולים להשתמש במכשיר לאחר פיקוח או הדרכה בקשר לשימוש במכשיר בצורה בטוחה ולאחר הבנת הסיכונים האפשריים. אין לאפשר לילדים לשחק עם המכשיר. אסור לתת לילדים לבצע ניקיונות או פעולות תחזוקה ללא השגחה.
- אין להשאיר ילדים ללא השגחה ליד מייבש הכביסה.
- ילדים עלולים לנעול את עצמם בתוך המכשיר, וקיימת בכך סכנת מוות.
- אין להרשות לילדים לגעת בדלת הזכוכית במהלך פעולת המכשיר. המשטח מתחמם מאוד ועלול לגרום לנזק בעור.
- יש להרחיק את חומרי האריזה מילדים.
- ייתכנו הרעלה או גירוי בעור אם תכשירי כביסה או חומרי ניקוי נבלעים או באים במגע עם העור או העיניים.
- יש להרחיק חומרי ניקוי מחוץ להישג ידם של ילדים. מוצרי חשמל מסוכנים לילדים.
- הרחק ילדים מהמוצר בזמן שהוא פועל.
- כדי למנוע מילדים להפריע למחזור הייבוש, תוכל להשתמש בחסימת ילדים כדי למנוע שינויים כלשהם בתוכנית הפועלת.
- אין לאפשר לילדים לשבת/לטפס על המוצר או לטפס לתוכו.

1.3. בטיחות המוצר

 **עקב סכנת שריפה, אין לייבש במייבש הכביסה את פריטי הכביסה והמוצרים הבאים:**

- אין לייבש במייבש כביסה פריטים שלא כובסו.
- פריטי כביסה שהתלכלכו מחומרים כמו שמן בישול, אצטון, אלכוהול, דלק, קרוסין, מסירי כתמים, טרפרטין, שעוות ומסירי שעווה, יש לכבס במים חמים בכמות נוספת של תכשירי ניקוי לפני הכנסתם לייבוש במייבש הכניסה.

- מטליות ניקוי ותחתיות בד שיש עליהן שאריות של חומרי ניקוי דליקים או אצטון, בנזין, דלק, מסיר כתמים, טרפרטין, נר, שעווה, מסיר שעווה או כימיקלים.
- כביסה שיש עליה שאריות של תרסיס לשיער, מסיר לק וחומרים דומים.
- כביסה שנעשה בה שימוש בכימיקלים תעשייתיים לצורכי ניקוי (כמו ניקוי כימי).
- כביסה שיש בה סוג מסוים של גומאוויר, ספוג, גומי או חלקים או אביזרים דמויי גומי. אלה כוללים ספוג גומאוויר לייטקס, כובעי רחצה, בדים עמידים למים, בגדים מותאמים אישית וכריות גומאוויר.
- פריטים עם מילוי ופריטים פגומים (כריות או מעילים).
גומאוויר הבולט מפריטים אלה עלול להתלקח במשך תהליך הייבוש.
- הפעלת מייבש הכביסה בסביבות המכילות קמח או אבקת פחם עלולה לגרום לפיצוץ.

שים לב:  אין להכניס למייבש הכביסה בגדים תחתונים עם ברזלים. עלול להיגרם נזק למייבש הכביסה אם הברזלים ישתחררו וינתקו במהלך הייבוש.

1.4. שימוש נכון

שים לב:  אין לעצור את פעולת מייבש הכביסה לפני סיום מחזור הייבוש, אלא אם כן מסירים במהירות את כל הפריטים ופורסים אותם כך שהחום יתפזר.

שים לב:  הקפד שחיות מחמד לא ייכנסו למייבש הכביסה. בדוק בתוך מייבש הכביסה לפני שתשתמש בו.

שים לב:  ייתכן חימום יתר של הבגדים בתוך מייבש הכביסה אם אתה מבטל את התוכנית או במקרה של הפסקת חשמל כשמייבש הכביסה פועל. ריכוז חום זה עלול לגרום לבעירה עצמית, לכן הפעל תמיד את תוכנית הרענון לצורך קירור או הוצא במהירות את כל הכביסה ממייבש הכביסה כדי לתלות את הכביסה ולפזר את החום.

- השתמש במייבש הכביסה רק לייבוש ביתי וכדי לייבש סוגי בדים שמצוין עליהם שהם מתאימים למייבש כביסה. כל השימושים האחרים הם מעבר להיקף השימוש המיועד והם אסורים.
- האחריות תבוטל אם ייעשה בו שימוש מסחרי כלשהו.
- מכשיר זה נועד לשימוש בתוך בנייני מגורים בלבד, ויש להציבו על משטח ישר ויציב.
- אין להישען על דלת מייבש הכביסה או לשבת עליה. מייבש הכביסה עלול להתהפך.
- כדי לשמור על טמפרטורה שלא תפגע בכביסה (לדוגמה, כדי למנוע את התלקחות הכביסה), מתחיל תהליך קירור לאחר תהליך החימום. לאחר מכן מסתיימת התוכנית. עם סיום התוכנית, הוצא מיד את הכביסה מהמייבש.
- **שים לב:** אין להשתמש במייבש הכביסה ללא מסנן מוך או במסנן מוך פגום. 
- יש לנקות מסנני מוך לאחר כל שימוש כפי שמצוין ב **ניקוי מסנן המוך**.
- יש לייבש מסנני מוך לאחר ניקוי רטוב. מסננים רטובים עלולים לגרום לשיבושים בתהליך הייבוש.
- אין לאפשר הצטברות של מוך סביב מייבש הכביסה (לא רלוונטי למכשירים המיועדים לאזור אל מחוץ לבניין)
- **חשוב:**  אין להקטין את הרווח בין מייבש הכביסה לרצפה באמצעות עצמים כמו שטיחים, עץ או לוח, כדי להבטיח כניסת אוויר מספקת למייבש.
- אין להתקין את מייבש הכביסה בחדרים שבהם קיימת סכנת קפיאה. טמפרטורות קפיאה משפיעות לרעה על ביצועי מייבשי הכביסה. התעבות הקופאת במשאבה או בצינור עלולה לגרום נזק.

1.5. התקנה על גבי מכונת כביסה

שים לב: לא ניתן להציב מכונת כביסה על גבי מייבשת הכביסה. שים לב לאזהרות שלהלן בעת התקנת המייבש על גבי מכונת כביסה.

שים לב: את מייבש הכביסה ניתן להציב רק על מכונת כביסה בעלות אותה קיבולת ומעלה.

- כדי להשתמש במייבש הכביסה כשהוא מוצב מעל מכונת הכביסה, יש להשתמש בחלק מקבע בין שני המוצרים. את החלק המקבע יצמיד רק ספק שירות מורשה.
- כאשר מייבש הכביסה על מכונת הכביסה, המשקל הכולל של מוצרים אלה עשוי להגיע עד 150 ק"ג (כולל הכביסה). הצב את המוצרים על רצפה מוצקה בעלת יכולת נשיאת עומס!

טבלת התקנה מתאימה למכונת כביסה ולמייבש כביסה					
מכונת כביסה					מייבש כביסה (עומק)
57-63 ס"מ	50-56 ס"מ	46-49 ס"מ	42-45 ס"מ	37-41 ס"מ	
✓	✓	✓	✓	X	52,5 ס"מ
✓	✓	✓	X	X	56 ס"מ
✓	✓	X	X	X	61 ס"מ
✓	X	X	X	X	64 ס"מ

(לפרטי העומק ראה סעיף 7. מפרטים טכניים)

כאשר מייבש הכביסה על מכונת הכביסה, דרושה ערכת חיבור כתוספת אפשרית. צור קשר עם שירות הלקוחות כדי לרכוש את הערכה. הוראות ההרכבה יוגשו יחד עם ערכת החיבור

הצהרת תאימות על פי תו תקן של האיחוד האירופי

אנו מצהירים שהמוצרים שלנו תואמים להנחיות, להחלטות, לתקנות ולדרישות האירופאיות הרלוונטיות המפורטות בתקנים שצוינו.

סילוק המוצר הישן

מוצר זה מצטיית להנחיה WEEE של האיחוד האירופי (EU/19/2012). מכשיר זה נושא סמל מיון לפסולת של מכשירים חשמליים ואלקטרוניים (WEEE).

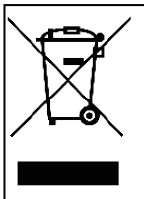

סמל זה, הנמצא על המוצר או על תווית המידע, מצוין שאין לסלק לאשפה מוצר זה יחד עם הפסולת הביתית עם סיום חיי השירות שלו. כדי למנוע נזקים אפשריים לסביבה ולבריאות האדם עקב סילוק אשפה בלתי מבוקר, החזק מוצר זה בנפרד מסוגי אשפה אחרים, וכדי לבצע שימוש חוזר בר קיימא של משאבים חומריים, ודא שהוא ממוחזר באופן אחראי. צור קשר עם המפיץ או עם הרשות המקומית, כדי לקבל מידע על איך ולאן תוכל לקחת את המוצר למחזור שיהיה בטיחותי לסביבה. אין לערבב מוצר זה עם פסולת מסחרית אחרת לצורך מחזור.

2. התקנה

2.1 חיבור ליציאת המים (עם צינור ניקוז אופציונאלי)

במוצרים שבהם מותקן מעבה, במהלך הייבוש מצטברים מים במכל מים. עליך לרוקן את המים שהצטברו **לאחר כל תהליך ייבוש**. במקום לרוקן את מכל המים מדי פעם, תוכל גם להשתמש בצינור ניקוז המים המגיע עם המוצר כדי לנקז את המים החוצה באופן ישיר.

2.1.1 חיבור צינור פליטת המים

1. משוך והוצא את קצה הצינור בחלקו האחורי של מייבש הכביסה. אין להשתמש במכשירים כלשהם כדי להוציא את הצינור.

2. חבר קצה אחד של צינור פליטת המים המגיע עם המוצר לחריץ שממנו הסרת את הצינור.

3. קבע את הקצה השני של צינור פליטת המים ישירות אל מקום יציאת המים או אל הכיור.

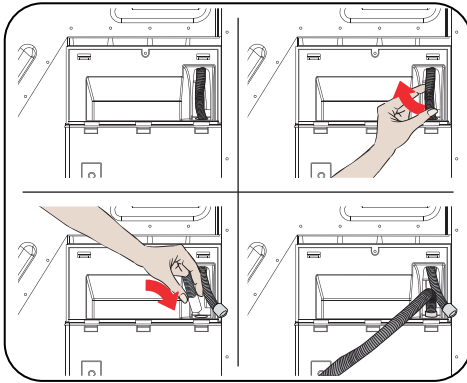

⚠ שיים לב: יש לחבר את הצינור באופן שלא יזוז ממקומו. אם הצינור יצא במהלך פליטת המים, ביתך עלול להיות מוצף במים.

👉 חשוב: יש להתקין את צינור פליטת המים בגובה מרבי של 80 ס"מ.

👉 חשוב: אין לכופף את צינור פליטת המים בין מקום יציאת המים לבין המוצר, ואין לקפל אותו או לדרוך עליו.

2.2 כוונן הרגליות

- כדי שמייבש הכביסה יפעל בפחות רעש ורטט, יש לייצב ולאזן אותו ברגליות שלו. כוונן את הרגליות כדי לוודא שהמוצר מאוזן.
- סובב את הרגליות ימינה ושמאלה עד שמייבש הכביסה יהיה ישר ויציב.

- לפני שתפנה לספק שירות מקומי מורשה לצורך התקנת מייבש הכביסה, עיין במידע שבמדריך למשתמש כדי לוודא שההתקנה החשמלית ויציאת המים מתאימות. אם הן אינן מתאימות, הזמן שרברב לביצוע ההתאמות הדרושות.
- באחריות הלקוח להכין את מקום ההתקנה של מייבש הכביסה וכן את התקנת החשמל והמים המלוכלכים. לפני ההתקנה, בדוק אם נגרם נזק למייבש הכביסה. אם נגרם, דאג שהמוצר לא יותקן. מוצרים פגומים עלולים לסכן את בריאותך.
- התקן את מייבש הכביסה על משטח יציב ושטוח.
- הפעל את מייבש הכביסה בסביבה נטולת אבק, שבה רמת האוורור טובה.
- אין** להקטין את הרווח בין מייבש הכביסה לרצפה באמצעות עצמים כמו שטיחים, עץ או לוח.
- אין לחסום את רשתות האוורור** הנמצאות על בסיס מייבש הכביסה.
- אין להתקין את המכשיר מאחורי דלת ננעלת, דלת הזזה או דלת עם ציר בצד הנגדי של מייבש הכביסה, באופן שתחסום את פתיחתה המלאה של דלת מייבש הכביסה.
- לאחר התקנת מייבש הכביסה, על החיבורים להישאר יציבים. בעת התקנת מייבש הכביסה, ודא שהמשטח האחורי אינו נשען על משהו (לדוגמה, ברז, או שקע).
- טמפרטורת הפעלה של מייבש הכביסה היא $+5^{\circ}\text{C}$ עד $+35^{\circ}\text{C}$. אם המכשיר מופעל בטמפרטורה מחוץ לטווח זה, ביצועיו ייפגעו וייהרס נזק למוצר.
- שא את המוצר בזהירות. הוא כבד. לבש תמיד כפפות בטיחות.
- יש להתקין תמיד את המוצר סמוך לקיר.
- יש להציב את המשטח האחורי של המוצר סמוך לקיר.
- כשהמוצר מוצב על משטח יציב, השתמש במפלס המים כדי לבדוק אם הוא יציב לחלוטין. אם לא, כוונן את הרגליות עד שיהיה יציב. חזור על תהליך זה בכל פעם שאתה משנה את מיקום המוצר.
- אין להציב את מייבש הכביסה על כבל החשמל.

3. סקירה כללית

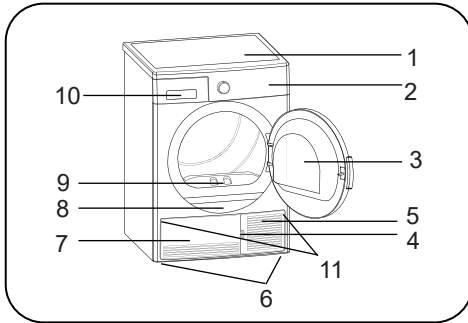

1. מגש עליון
2. לוח בקרה
3. דלת הכניסה
4. חריץ פתיחת הבסיס
5. בסיס
6. רגליות מתכווננות
7. מכסה הבסיס
8. לוחית
9. מסנן מוך
10. מכסה המגירה
11. רשתות אורור

חשוב: בשום פנים ואופן אין להסיר את הרגליות המתכווננות.

2.3. חיבור חשמלי

שים לב: קיימת סכנת שריפה והתחשמלות.

- מייבש הכביסה מוגדר ל-240-220 V ו-50 Hz.
- בכבל החשמל של מייבש הכביסה מותקן תקע מיוחד. יש לחבר תקע זה לשקע מוארק המוגן על ידי נתיך 16 אמפר כפי שמצוין בלוחית הנתונים. נתוני הזרם של נתיך החשמל במקום שבו מחובר השקע חייבים להיות גם הם 16 אמפר. היוועץ בחשמלאי מוסמך אם אין לך שקע או נתיך כזה.

- החברה שלנו לא תוכל להיות אחראית לנזקים שייגרמו עקב שימוש במכשיר ללא הארקה.

חשוב: הפעלת המייבש בערכי מתח נמוכים תקצר את חיי השירות שלו ותחליש את ביצועיו.

2.4. התקנה מתחת למשטח עבודה

















- השאר רווח של 3 ס"מ לפחות בין הדופן הצדית של המוצר לקיר/רהיט ובין הדופן האחורית של המוצר לקיר/רהיט, וכן מתחת למשטח העבודה בעת התקנת המוצר מתחת למשטח עבודה.
- הרכבה / פירוק מתחת למשטח עבודה - אם יש צורך - ייעשו על ידי נציגי שירות מורשה.

4. הכנת הכביסה

4.1 מיון הכביסה לייבוש

ציית להוראות שבתוויות הכביסה המיועדת לייבוש. יבש רק פריטים שמצוין עליהם/יש עליהם סמל שפירושו "ניתן לייבש במייבש כביסה".

- אין להפעיל את המוצר בכמויות כביסה וסוגי כביסה שאינם מצוינים בסעיף 4.3. קיבולת הכביסה.

 <p>לא מתאים לייבוש במייבש כביסה</p>	 <p>ייבוש כביסה רגישה/עדינה</p>	 <p>ללא גיהוץ</p>	 <p>מתאים לייבוש במייבש כביסה</p>
 <p>בטמפרטורות גבוהות</p>	 <p>בכל טמפרטורה</p>	 <p>אין לנקות בניקוי יבש</p>	 <p>ללא ייבוש במייבש כביסה</p>
 <p>תלה לייבוש</p>	 <p>ללא חום</p>	 <p>בטמפרטורות נמוכות</p>	 <p>בטמפרטורות בינוניות</p>
 <p>מתאים לניקוי יבש</p>	 <p>לפרוס לייבוש בצל</p>	 <p>תלה כביסה רטובה לייבוש</p>	 <p>לפרוס לייבוש</p>

אין לייבש יחד במייבש כביסה בדים דקים, רב שכבתיים או בעלי שכבות עבות, מאחר שהם מתייבשים במהירויות שונות. לכן, יבש יחד בגדים בעלי אותו מרקם וסוג בד. באופן זה תוכל לקבל תוצאת ייבוש שווה. אם אתה חושב שהכביסה רטובה עדיין, תוכל לבחור תוכנית זמן לייבוש נוסף.

יבש בנפרד כביסה בעלת ממדים גדולים (כמו שמיכות פוך) וממדים קטנים, כדי שלא תישאר כביסה לחה.

4.3. קיבולת הכביסה

פעל בהתאם להוראות המופיעות ב"טבלת בחירת תוכניות ותוכניות וצריכה". (ראה: 5.2 טבלת בחירת תוכניות וצריכה). אין להכניס למוצר כביסה מרובה יותר מערכי הקיבולת המצוינים בטבלה.



חשוב: אין זה מומלץ להכניס למייבש כביסה מרובה יותר מהכמות המצוינת באיור. אם מייבש הכביסה מלא יתר על המידה, ביצועיו ייחלשו ועלול להיגרם נזק למייבש ולכביסה.

משקל כביסה יבשה (בגרמים)	כביסה
725	מצעים (למיטה זוגית)
240	ציפית
700	מגבת רחצה
225	מגבת ידיים
190	חולצות
200	חולצת כותנה
650	מכנסי ג'ינס
400	אריגים - מכנסי גברדין
120	חולצות טי

חשוב: בדים עדינים, רקומים, בדי צמר/ משי, בגדים עשויים מאריגים עדינים ובדים יקרים, בגדים אטימים ווילונות עם מלמלה אינם מתאימים לייבוש במייבש כביסה.

4.2. הכנת הכביסה לייבוש

סכנת פיצוץ ושריפה!

הסר מהכיסים את כל החפצים, כמו מצתים וגפרורים.

שים לב: עלול להיגרם נזק לתוף של מייבש הכביסה ולבדים.

- ייתכן שהבגדים הסתבכו במהלך הכביסה. הפרד אותם זה מזה לפני שתכניס אותם למייבש הכביסה.
- הסר את כל החפצים מכיסי הבגדים ובצע את הפעולות הבאות:
- קשור זה לזה חגורות בד, שרוכי סינרים וכו' או השתמש בשקיות כביסה.
- סגור רוכסנים, אבזמים ולחצניות, כפתר את כפתורי הכיסויים.
- לקבלת תוצאות הייבוש הטובות ביותר, מיינ את הכביסה בהתאם לסוג האריג ותוכנית הייבוש.
- הסר מהבגדים תפסים וחלקי מתכת דומים.
- מוצרים ארוגים כמו חולצות טי וחולצות סרוגות מתכווצות בדרך כלל בייבוש הראשון. השתמש בתוכנית המגן.
- **אין לייבש בגדים סינתטיים יתר על המידה. דבר זה עלול לגרום לקמטים.**
- בעת כביסת בגדים המיועדים לייבוש, כוונן את כמות המרכז בהתאם לנתונים שסופקו על ידי יצרן מכונת הכביסה.

5. שימוש במייבש כביסה

5.1. לוח בקרה

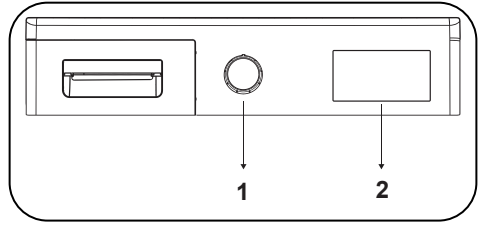

1

2

1. כפתור בחירת תוכניות

2. מחוון אלקטרוני ופונקציות נוספות

5.1.1. כפתור בחירת תוכניות

סובב את כפתור ברירת התוכניות כדי לבחור את תוכנית הייבוש הרצויה

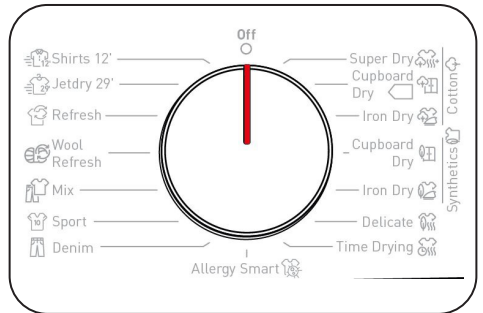

5.1.2. מחוון אלקטרוני ופונקציות נוספות

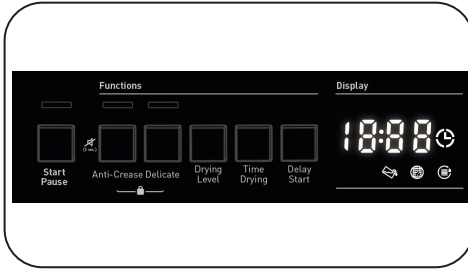

סמלי התצוגה:

	מחוון אזהרת מכל מים
	מחוון אזהרה לניקוי מסנן מוך
	מחוון אזהרה לניקוי המעבה

5.2. טבלת בחירת תוכניות וצריכה

לחץ על לחצן הפעלה / הפסקה כדי להפעיל את התוכנית. נורת ההפעלה/הפסקה המציינת שהתוכנית החלה ונורת הייבוש ידלקו.

משך (בדקות)	כמות משוערת של הלחות הנותרת	מהירות הסחיטה של מכונת הכביסה	משקל הכביסה (בק"ג)	תוכנית
128	60%	1000	7	ייבוש נוסף כותנה
125	60%	1000	7	ייבוש כותנה להכנסה לארון
95	60%	1000	7	ייבוש כותנה לגיהוץ
44	40%	800	3,5	ייבוש אריגים סינתטיים להכנסה לארון
35	40%	800	3,5	ייבוש אריגים סינתטיים לגיהוץ
39	50%	600	2	כביסה עדינה
-	-	-	-	ייבוש לפי זמן
60	60%	1000	3	Allergy Smart
83	60%	1000	4	גינס
51	40%	800	4	בגדי ספורט
82	60%	1000	4	כביסה מעורבת
5	-	-	-	רענון צמר
10	-	-	-	רענון
29	50%	1200	2	אקספרס 29'
12	50%	1200	0.5	חולצות 12'

ערכי צריכת אנרגיה				
תוכנית	משקל הכביסה (בק"ג)	מהירות הסחיטה של מכונת הכביסה	כמות משוערת של הלחות הנותרת	ערכי צריכת אנרגיה (קוואט"ש)
ייבוש כותנה להכנסה לארון	7	1000	60%	4.18
ייבוש כותנה לגיהוץ	7	1000	60%	3.40
ייבוש אריגים סינתטיים להכנסה לארון	3,5	800	40%	1.42
צריכת חשמל ב"מצב כיבוי" P ₀ (ואט)				0.5
צריכת חשמל ב"מצב מופעל" P _L (ואט)				1.0

תוכנית ייבוש כותנה להכנסה לארון היא תוכנית הייבוש הרגילה שניתן להפעיל בקיבולת מלאה או במחצית הקיבולת ושפרטיה מופיעים בתווית ובקבלה של המוצר. תוכנית זו היא התוכנית היעילה ביותר מבחינת צריכת אנרגיה לייבוש בגדי כותנה רטובים רגילים.



* תוכנית לפי תקן תיוג יעילות אנרגטית (EN 61121:2013)

כל הערכים בטבלה נקבעו בהתאם לתקן EN 61121:2013. ערכי צריכה עשויים להיות שונים מהערכים המצוינים בטבלה בהתאם לסוג הבד, מהירות הסחיטה, תנאי הסביבה וערכי המתח.

5.2.1 פונקציות עזר

להלן הטבלה שבה מסוכמות אפשרויות בחירת התוכניות.

אפשרות	תיאור
ייבוש כביסה עדינה	אריגים עדינים מיובשים לאורך פרק זמן ממושך יותר בטמפרטורה נמוכה.
רמת ייבוש	רמת הלחות המתקבלת לאחר ייבוש יכולה לעלות על 3-3 רמות. באופן זה ניתן לבחור ברמת היבוש הרצויה. להלן הרמות שניתן לבחור מחוץ להגדרה הרגילה: 1, 2, 3. לאחר הבחירה, תדלוק נורית רמת הייבוש הרלוונטית.
סיטמק תעינמ	תעינמ בלש, תינכותה פוסב שביימה תלד תא חתפת אלו סיטמק תעינמ תורשפאה תא רחבת מא לילצ עמשת, סיטמק תעינמ תורשפאה תריחב רחאל. סייתעשל רראוי העש רשמנש סיטמקה חקלת וא תלדה תא חתפת מא. תורשפאה תא לטבל ידכ וצחל ותוא לע בוש ווחלל לכות. הרהזא לטובי רומאה בלשה, לעופ סיטמקה תעינמ בלשש נמזב הקספה/הלעפה שקמ לע
התחלה מושהית	תוכל להשהות את זמן הפעלת התוכנית על ידי בחירת האפשרות שעה אחת עד 23 שעות. תוכל להפעיל את זמן ההשהיה הרצוי בלחיצה על לחצן הפעלה/הפסקה. לאחר שחלף הזמן, התוכנית שבחרה תתחיל אוטומטית. במשך זמן ההשהיה, ניתן להפעיל/לבטל הפעלה של אפשרויות המתאימות לתוכנית. לחיצה ממושכת על לחצן התחלה מושהית תשנה את זמן ההשהיה ברציפות.
ביטול הזמנמ	מייבש הכביסה משמיע אות אזהרה כאשר מסובבים את כפתור בחירת התוכניות, כאשר לוחצים על לחצנים ועם סיומ התוכנית. לביטול האזהרות, לחץ על הלחצן "אפשרות כביסה עדינה" והחזק אותו לחוץ במשך 3 שניות. כשתלחץ על הלחצן, תשמע את אזהרה המעיד על כך שהאפשרות בוטלה.
נעילת מקשים	קיימת אפשרות חסימת ילדים כדי להימנע משינויים בזרימת התוכנית אם לוחצים על המקשים במהלכה. להפעלת התכונה חסימת ילדים, על המשתמש ללחוץ בו זמנית על הלחצנים "כביסה עדינה" ו"מניעת קמטים" במשך 3 שניות. כאשר חסימת הילדים מופעלת, כל המקשים יהיו מושבתיים. כדי לבטל את חסימת הילדים בסיומ התוכנית, הגדר את כפתור בחירת התוכניות למצב "כיובי". לאחר מכן העבר את כפתור בחירת תוכניות למצב הראשון. חסימת הילדים פעילה עדיין. לביטול חסימת ילדים, על המשתמש ללחוץ בו זמנית על הלחצנים "כביסה עדינה" ו"מניעת קמטים" במשך 3 שניות. כאשר חסימת הילדים מופעלת/מבוטלת, "CL" יופיע בתצוגה במשך 2 שניות ולאחר מכן יכבה, ותישמע אזהרה קולית. אזהרה: כשמוצר פועל וחסימת הילדים פעילה, אם אתה מסובב את כפתור בחירת התוכניות, תשמע את אזהרה ו-"CL" יוצג בתצוגה במשך 2 שניות ולאחר מכן יכבה. אם תסובב את כפתור בחירת התוכניות, תשמע אזהרה קולית. גם אם אתה מגדיר את הכפתור לתוכנית אחרת, התוכנית הקודמת תמשיך לפעול. כדי לבחור תוכנית חדשה, עליך לבטל את חסימת הילדים ולאחר מכן להגדיר את כפתור בחירת התוכניות.

5.2.2. הפעלת התוכנית

נורית ההפעלה/הפסקה תהבהב במהלך בחירת התוכנית. לחץ על לחצן הפעלה/הפסקה כדי להפעיל את התוכנית. נורת ההפעלה/הפסקה המציינת שהתוכנית החלה ונורת הייבוש ידלקו.

תיאור	תוכנית
תוכנית זו מייבשת אריגים עבים ורב שכבתיים, כמו מגבות כותנה, מצעים, ציפיות, חלוקי רחצה, בטמפרטורה גבוהה כדי לאפשר לך להניח אותם בארון.	ייבוש נוסף כותנה
תוכנית זו מייבשת פיג'מות, בגדים תחתונים, מפות שולחן וכו' מכותנה, כדי לאפשר לך להניח אותם בארון.	ייבוש כותנה להכנסה לארון
תוכנית זו מייבשת כביסת כותנה כדי להכין אותה לגיהוץ. הכביסה שמוציאים ממכונת הכביסה תהיה לחה.	ייבוש כותנה לגיהוץ
תוכנית זו מייבשת אריגים סינתטיים, כמו חולצות, חולצות טי ומכופתרות, בטמפרטורה נמוכה יותר מתוכנית כותנה, כדי לאפשר לך להניח אותם בארון.	ייבוש אריגים סינתטיים להכנסה לארון
תוכנית זו מייבשת אריגים סינתטיים, כמו חולצות, חולצות טי ומכופתרות, בטמפרטורה נמוכה יותר מתוכנית כותנה, כדי להכין אותם לגיהוץ. הכביסה שמוציאים ממכונת הכביסה תהיה לחה.	ייבוש אריגים סינתטיים לגיהוץ
תוכנית זו מייבשת בגדים דקים כמו חולצות - טי ומכופתרות, ופריטי לבוש עשויים משי בטמפרטורה נמוכה כדי להכין אותם ללבישה.	כביסה עדינה
כדי להגיע לרמת הייבוש הדרושה בטמפרטורה נמוכה, תוכל להשתמש בתוכניות הזמן החל מ-10 דקות ועד 180 דקות. בלי קשר לרמת הייבוש, התוכנית תעצור בזמן הרצוי.	ייבוש לפי זמן
התוכנית Allergy Smart משמשת לייבוש היגיני של כביסת כותנה המצריכה היגינה נוספת, כמו בגדי תינוקות. התוכנית Allergy Smart מאושרת על ידי הקרן הבריטית לאלרגיות* (Allergy UK), והיא מסירה את קרדית האבק, פטריות, בקטריות ואבקה, כדי לסייע בהגנה על משפחות בעלות עור רגיש.	Allergy Smart
תוכנית זו משמשת לייבוש ג'ינס.	ג'ינס
תוכנית ספורט משמשת לכביסת בגדי ספורט סינתטיים, כמו מכנסיים קצרים, חולצות טי בטמפרטורה נמוכה.	בגדי ספורט
תוכנית זו מייבשת פריטי לבוש העשויים מסיבים מעורבים של סיבי כותנה וסיבים סינתטיים שצבעם אינו דוהה, כדי להכין אותם ללבישה.	כביסה מעורבת
תוכנית זו של רענון צמר עוזרת להסיר עודפי מים מאריגי צמר לאחר הכביסה על ידי הגדרת טמפרטורה נמוכה ותנועות מתונות של התוף.	רענון צמר
תוכנית זו מפעילה אוורור למשך 10 דקות ללא הוספת חום כדי לעזור לרענן את פריטי הלבוש.	רענן
2 ק"ג חולצות כותנה הנסחטות במהירות גבוהה במכונת כביסה מיובשות ב-29 דקות.	אקספרס 29'
2 עד 3 חולצות יהיו מוכנות לגיהוץ תוך 12 דקות.	חולצות 12'

חשוב: אל תפתח את דלת הכנסת הכביסה בזמן שהתוכנית פועלת. אם עליך לפתוח את הדלת, אל תשאיר אותה פתוחה לאורך זמן.



ידידיליו סירגובמל רוזעל הרטמל ול שמש, יטירב יאופר הקדצ נוגרא איה Allergy UK* תולבגומ סינגרלאה תומר שהבש מימוסמ סירצומ תרשאמ Allergy UK. תויגרלא סע רושיא תמתוח מהל הקינעמו, סינגרלא ילוטנ סהש

5.2.3. מצב חיסכון באנרגיה

תוקד 15 רשמב והשלק שקמ לע ןחלת אל סא בצמל רובעי שביימה ,תינכותה תריחב בלשב היגרנאה תכירצ תא סצמצל ידכ היגרנאב ןוכסיח ,היגרנאב ןוכסיחה בלש ךלהמב .הבכת הגוצתה לכ היינש 0.5 רשמב קולדת איה רמולכ ,בהבהת “---” הריהב תוחפ היהת “---” תרונ .תוינש 3-ל הבכתו ליעפהלו תינכות רוחבל ידכ .היגרנאב ןוכסיח בצמב בוש וליעפהלו רישכמה תא תובכל ךרטצת ,התוא

5.2.4. התקדמות התוכניות

במהלך התוכנית

אם תפתח את הדלת שהתוכנית פועלת, המוצר יעבור למצב המתנה. לאחר סגירת הדלת, לחץ על מקש הפעלה/הפסקה, כדי להמשיך בתוכנית.

אל תפתח את דלת הכנסת הכביסה בזמן שהתוכנית פועלת. אם עליך לפתוח את הדלת, אל תשאיר אותה פתוחה לאורך זמן.

סיום התוכנית

לאחר סיום התוכנית, ידלקו הנורות של הפעלה/הפסקה, מפלס מכל המים, ניקוי המסנן וניקוי המעבה. בנוסף, יישמע אות אזהרה עם סיום התוכנית. תוכל להוציא את הכביסה מהמכשיר כדי להכין אותו לכמות הכביסה הבאה.

 **חשוב:** נקה את מסנן המוך אחרי כל תוכנית. רוקן את מכל המים אחרי כל תוכנית.

 **חשוב:** אם לא תוציא את הכביסה לאחר סיום התוכנית, שלב מניעת הקמטים הנמשך שעה יופעל אוטומטית. תוכנית זו מסובבת את התוף במרווחי זמן קבועים כדי למנוע קמטים.

5.3. פרטי נורית התוף

- מוצר זה כולל את נורית תוף. הנורית נדלקת אוטומטית כשאתה פותח את הדלת. היא נסגרת אוטומטית כעבור זמן מה.
- אפשרות זו של פתיחת הדלת וסגירתה אינה ניתנת לכוונון על ידי המשתמש.
- אל תנסה להחליף את הנורית או לבצע בה שינויים.

אפשרויות							תוכניות
אנטיכריסט-	כביסה עדינה	ייבוש כביסה עדינה	ייבוש לפי זמן	נקיטת מקשים	ביטול הזמזום	התחלה מושהית	
✓	✓	✓	X	✓	✓	✓	ייבוש נוסף כותנה
✓	✓	✓	X	✓	✓	✓	ייבוש כותנה להכנסה לארון
✓	✓	✓	X	✓	✓	✓	ייבוש כותנה לגיהוץ
✓	✓	✓	X	✓	✓	✓	ייבוש אריגים סינתטיים להכנסה לארון
✓	✓	✓	X	✓	✓	✓	ייבוש אריגים סינתטיים לגיהוץ
✓	X	✓ (default)	X	✓	✓	✓	כביסה עדינה
✓	X	X	✓	✓	✓	✓	ייבוש לפי זמן
✓	✓	✓	X	✓	✓	✓	Allergy Smart
✓	✓	✓	X	✓	✓	✓	ג'ינס
✓	✓	✓	X	✓	✓	✓	בגדי ספורט
✓	✓	✓	X	✓	✓	✓	כביסה מעורבת
✓	X	X	X	✓	✓	✓	רענון צמר
✓	X	X	X	✓	✓	✓	רענון
✓	X	X	X	✓	✓	✓	אקספרס 29'
✓	X	X	X	✓	✓	✓	חולצות 12'
לא ניתנת לבחירה							X
ניתנת לבחירה							✓

6. ניקוי וטיפול

חשוב: אל תשתמש בכימיקלים תעשייתיים לניקוי מייבש הכביסה. אל תשתמש במייבש כביסה שנוקה בכימיקלים תעשייתיים.

6.1 ניקוי מסנן המוך

חשוב: אל תשכח לנקות את מסנן המוך אחרי כל שימוש.

כדי לנקות את מסנן המוך:

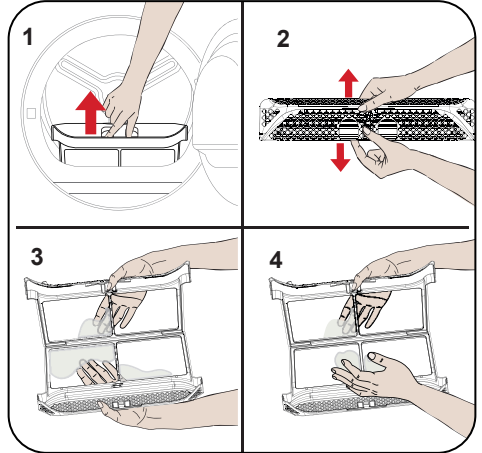

1. פתח את דלת הכנסת הכביסה.

2. הרם את מסנן המוך כדי להסירו.

3. נקה את המוך בידיים או במטלית רכה.

4. סגור את מסנן המוך והחזר אותו למקומו.

לאחר שהשתמשת במייבש הכביסה במשך זמן מה, אם נתקלת בשכבה הגורמת לחסימה במשטח המסנן, שטוף את המסנן במים חמימים כדי לנקות את השכבה. יבש את המסנן ביסודיות לפני שתחזירו למקומו.

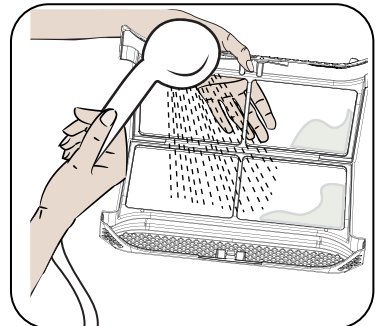

6.2 ריקון מכל המים

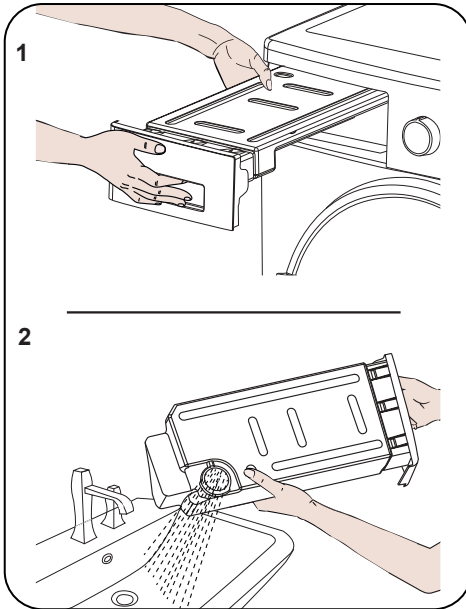

1. משוך את מכסה המגירה והוצא בדזהירות את המכל.

2. רוקן את המים מהמכל.

3. אם הצטבר מוך על מכסה הפליטה במכל, נקה אותו במים.

4. החזר את מכל המים למקומו.

חשוב: בשום פנים ואופן אין להסיר את מכל המים כשהתוכנית פועלת. המים המתעבים במכל המים אינם ראויים לשתיה.

חשוב: אל תשכח לרוקן את מכל המים אחרי כל שימוש.

6.3 ניקוי המעבה

חשוב: נקה את המעבה כשאתה רואה את האזהרה "ניקוי מעבה".

חשוב: גם אם "נורת האזהרה לניקוי המעבה" אינה דולקת: נקה את המעבה כל 30 תהליכי ייבוש או פעם בחודש.

חשוב: נקה את משטחי המתכת של החיישן 4 פעמים בשנה.

חשוב: אל תשתמש בכלי מתכת לניקוי משטחי המתכת של החיישן.

אזהרה: עקב סכנת שריפה ופיצוץ, אל תשתמש בחומרי תמיסה, בחומרי ניקוי או במוצרים דומים בעת ניקוי החיישנים.

6.5. ניקוי המשטח הפנימי של דלת הכנסת הכביסה

חשוב: אל תשכח לנקות את המשטח הפנימי של דלת הכנסת הכביסה לאחר כל תהליך ייבוש.

פתח את דלת הכנסת הכביסה של מייבש הכביסה ונקה את כל המשטחים הפנימיים ואת האטם במטלית רכה ולחה.

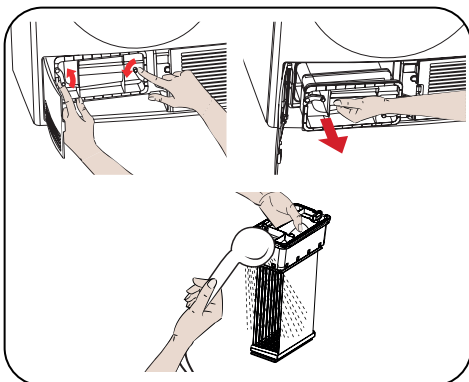

אם תהליך הייבוש הושלם, פתח את דלת הכנסת הכביסה והמתן עד שתתקרר.

1. פתח את הבסיס ושחרר את 2 נעילות המכסה של המעבה.
2. החזק את המעבה בחלק העשוי פלסטיק ומשוך אותו החוצה.
3. נקה אותו בראש המקלחת והמתן עד לניקוז המים.
4. הכנס במלואו את המעבה אל התושבת שלו ונעל את 2 הנעילות.
5. סגור את מכסה הבסיס

6.4. ניקוי חיישן הלחות

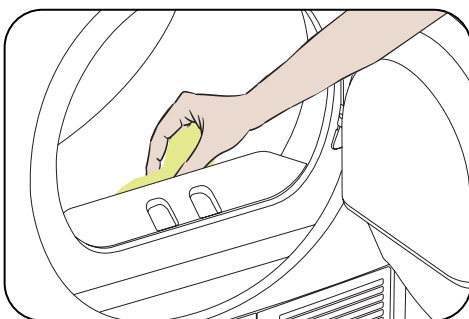

בתוך מייבש הכביסה נמצאים חיישני לחות המזהים אם הכביסה יבשה או לא.

לניקוי החיישנים:

1. פתח את דלת הכנסת הכביסה של מייבש הכביסה.
2. אם היא חמה עדיין עקב תהליך הייבוש, המתן עד שתתקרר.
3. בעזרת מטלית רכה ספוגה בחומץ, נגב את משטחי המתכת של החיישן ויבש אותם.

7. מפרטים טכניים

SHARP	מותג
KD-CD71LW	שם הדגם
מינימום: 845 מ"מ / מקסימום: 855 מ"מ*	גובה
596 מ"מ	רוחב
563 מ"מ	עומק
7 ק"ג**	קיבולת (מרבית)
35,2 ק"ג	משקל נטו (עם דלת פלסטיק)
37,5 ק"ג	משקל נטו (עם דלת זכוכית)
220-240 וולט	מתח
2700 ואט	הספק

*גובה מינימלי: גובה לא כולל שימוש ברגליות מתכווננת. גובה מרבי: גובה כולל שימוש ברגליות מתכווננת.

**משקל כביסה יבשה לפני הכביסה.

 **חשוב:** כדי לשפר את איכות מייבש הכביסה, המפרטים הטכניים עשויים להשתנות ללא הודעה מוקדמת.

 **חשוב:** הערכים המוצהרים התקבלו בסביבת מעבדה בהתאם לתקנים הרלוונטיים. ערכים אלה עשויים להשתנות בהתאם לתנאי הסביבה ולשימוש במייבש הכביסה.

8. פתרון בעיות

במייבש הכביסה מותקנות מערכות המבצעות בקביעות בדיקות בתהליך הייבוש כדי לנקוט את האמצעים הדרושים ולהזהיר אותך מפני תקלה כלשהי.

⚠ אזהרה: אם הבעיה נמשכת, גם אם ביצעת את השלבים המופיעים בסעיף זה, צור קשר עם המפיץ שלך או עם ספק שירות מורשה. לעולם אל תנסה לתקן מוצר לא תקין.

בעיה	סיבה	פתרון
תהליך הייבוש נמשך זמן רב.	ייתכן שמסנן המוך סתום.	שטוף את המסנן במים פושרים.
	ייתכן שהמעבה סתום.	נקה את המעבה.
	ייתכן שרשתות האוורור בחזית המכשיר סגורות.	פתח את הדלתות/חלונות כדי למנוע עלייה רבה מדי של טמפרטורת החדר.
	ייתכן שקיימת שכבת אבנית על חיישן הלחות.	נקה את חיישן הלחות.
	ייתכן שמייבש הכביסה עמוס מדי בכביסה.	אין להעמיס את המייבש יתר על המידה.
	ייתכן שהכביסה לא נסחטה במידה מספקת.	בחר סחיטה מהירה יותר במכונת הכביסה.
⚠ קיימת תחושה שהכביסה שיוצאת חמה בסיום תהליך הייבוש היא לחה יותר.	ייתכן שהתוכנית שבה אתה משתמש אינה מתאימה לסוג הכביסה.	בדוק את תוויות הטיפול על פריטי הכביסה, בחר תוכנית המתאימה לסוג הכביסה ובנוסף השתמש בתוכניות הזמן.
	ייתכן שמסנן המוך סתום.	שטוף את המסנן במים פושרים.
	ייתכן שהמעבה סתום.	נקה את המעבה.
	ייתכן שמייבש הכביסה עמוס מדי בכביסה.	אין להעמיס את המייבש יתר על המידה.
	ייתכן שהכביסה לא נסחטה במידה מספקת.	בחר סחיטה מהירה יותר במכונת הכביסה.
	ייתכן שמייבש הכניסה אינו מחובר לחשמל.	ודא שהתקע הוכנס לשקע.
לא ניתן לפתוח את מייבש הכביסה או שלא ניתן להתחיל את התוכנית. לא ניתן להפעיל את המייבש לאחר כווננו.	ייתכן שדלת הכנסת הכביסה פתוחה.	ודא שדלת הכנסת הכביסה סגורה בצורה נכונה.
	ייתכן שלא הגדרת תוכנית או שלא לחצת על מקש הפעלה/הפסקה.	ודא שהתוכנית הוגדרה ושמייבש הכביסה אינו במצב המתנה (השהיה).
	ייתכן שחסימת הילדים מופעלת.	בטל את הפעלת חסימת הילדים.
	ייתכן שדלת הכנסת הכביסה לא נסגרה בצורה נכונה.	ודא שדלת הכנסת הכביסה סגורה בצורה נכונה.
התוכנית נקטעה ללא כל סיבה.	ייתכן שהייתה הפסקת חשמל.	לחץ על מקש הפעלה/הפסקה כדי להפעיל את התוכנית.
	ייתכן שמכל המים מלא.	רוקן את מכל המים.
הבגדים התכווצו, התבלו או נפגמו.	ייתכן שהתוכנית שבה אתה משתמש אינה מתאימה לסוג הכביסה.	בדוק את תוויות הטיפול על פריטי הכביסה, בחר תוכנית המתאימה לסוג הכביסה.
מים נוזלים מדלת הכנסת הכביסה.	ייתכן שהצטבר מוך על המשטחים הפנימיים של דלת הכנסת הכביסה ועל משטחי האטום של דלת הכנסת הכביסה.	נקה את המשטחים הפנימיים של דלת הכנסת הכביסה ואת משטחי האטום של דלת הכנסת הכביסה.

בעיה	סיבה	פתרון
דלת הכנסת הכביסה נפתחת מאליה.	ייתכן שדלת הכנסת הכביסה לא נסגרה בצורה נכונה.	דחף את דלת הכנסת הכביסה עד שתשמע את צליל הסגירה.
סימן אזהרת מכל המים דולק/מהבהב.	ייתכן שמכל המים מלא.	רוקן את מכל המים.
	ייתכן שצינור פליטת המים מכופף.	אם המוצר מחובר ישירות אל מקום יציאת המים, בדוק את צינור פליטת המים.
סמל האזהרה לניקוי המעבה דולק.	ייתכן שהמעבה אינו נקי.	נקה את המעבה.
סמל אזהרת ניקוי המסנן דולק.	ייתכן שמסנן המוך אינו נקי.	נקה את המסנן.
	ייתכן שתושבת המסנן סתומה בגלל מוך.	נקה את תושבת המסנן.
	ייתכן שקיימת שכבה הגורמת לחסימה במשטח של מסנן המוך.	שטוף את המסנן במים פושרים.
לא ניתן להפעיל את התוכנית ונורת האזהרה של המסנן מהבהבת	ייתכן שתושבת המסנן סתומה בגלל מוך.	נקה את תושבת המסנן.
	ייתכן שקיימת שכבה הגורמת לחסימה במשטח של מסנן המוך.	שטוף את המסנן במים פושרים.
	ייתכן שהמעבה אינו מותקן.	החלף את המעבה.
לא ניתן להתחיל את התוכנית, ונורות האזהרה של המעבה ושל המסנן מהבהבות	ייתכן שהמעבה והמסנן אינם מותקנים.	החלף את המסנן ואת המעבה.
	נורות האזהרה של המסנן והמעבה מהבהבות גם כאשר המסנן והמעבה מותקנים.	פנה לשירות הטכני.

9. אזהרות אוטומטיות מפני תקלות ומה צריך לעשות

במייבש הכביסה מותקנת מערכת מובנית לאיתור תקלות, המצוינת על ידי שילוב של נורות הפעלה מהבהבות. קודי התקלות הנפוצים ביותר מוצגים להלן.

קוד השגיאה	פתרון
E03 / 	רוקן את מכל המים, אם הבעיה אינה נפתרת, פנה אל נציג השירות המורשה הקרוב לאזור מגוריך.
E04	פנה אל נציג השירות המורשה הקרוב לאזור מגוריך.
E05	פנה אל נציג השירות המורשה הקרוב לאזור מגוריך.
E06	פנה אל נציג השירות המורשה הקרוב לאזור מגוריך.
E08	ייתכנו תנודות מתח ברשת החשמל. המתן שמתח החשמל יחזור לטווח העבודה שלו.

10. הגנה על הסביבה ופרטי האריזה

10.1 פרטי האריזה

אריזת המוצר עשויה מחומרים מתמחזרים. אין לסלק לאשפה את חומרי האריזה ביחד עם אשפה ביתית או פסולת אחרת. אלא יש לקחת אותם לנקודת איסוף אריזות המוגדרת על ידי הרשות המקומית שלך.

11. תיאור תווית האנרגיה וחסכון באנרגיה

11.1 תיוג יעילות אנרגטית

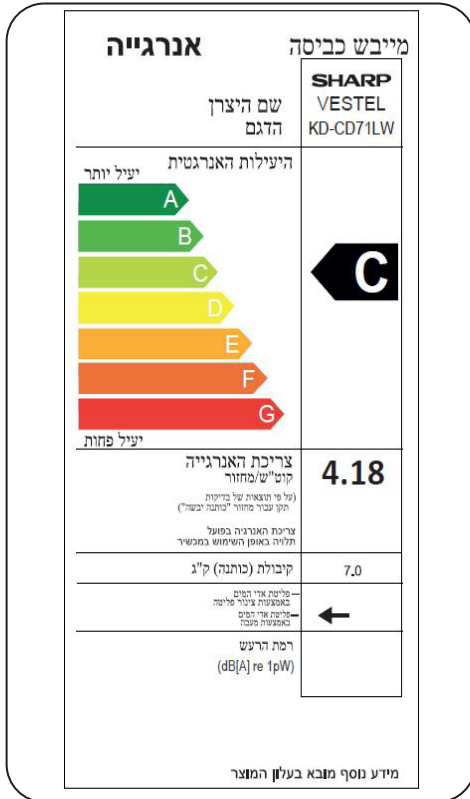

1. סימן מסחרי
2. דגם
3. סיווג צריכת אנרגיה
4. צריכת חשמל שנתית
5. קיבולת כביסה יבשה
6. קיבולת כביסה יבשה
7. זמן מחזור לייבוש כוננה להכנסה לארון
8. סיווג יעילות התעבות
9. טכנולוגיית מכונת

11.2. יעילות אנרגטית

- עליך להפעיל את מייבש הכביסה לקיבולת המרבית שלו, אך ודא שהוא אינו מלא יתר על המידה.
- כשהכביסה מתכבסת, הסחיטה צריכה להיות במהירות הגבוהה ביותר האפשרית. הדבר יקצר את זמן הייבוש ויפחית את צריכת החשמל.
- ודא שבמייבש הכביסה מתייבשים אותם סוגי כביסה.
- פעל בהתאם להמלצות המופיעות במדריך לבחירת תוכניות.
- לזרימת אוויר, השאר רווח מתאים בחזית מייבש הכביסה ובחלקו האחורי. אל תכסה את רשתות האוורור שבחזית המייבש.
- אל תפתח את דלת המכשיר בעת הייבוש, אלא אם הדבר הכרחי. אם עליך לפתוח אותה, אל תשאיר אותה פתוחה לאורך זמן.
- אל תוסף כביסה חדשה (רטובה) במשך תהליך הייבוש.
- שערות ומוך המתנתקים מהכביסה ונטמעים באוויר נאספים על ידי "מסנני המוך". הקפד לנקות את המסננים לפני ואחרי כל שימוש.
- לדגמים עם מעבה, הקפד לנקות את המעבה לפחות פעם בחודש או אחרי כל 30 פעמים של שימוש.
- במשך תהליך הייבוש, הסביבה שבה מותקן מייבש הכביסה חייב להיות מאוורר.



תעודת אחריות

ל-12 חודש מתאריך - ראה סעיף 3

פרטי המכשירסוג: מייבש כביסה תוצרת: שארפ SHARPדגם: KD-CD71LW מס' סידורי: _____ שנת יצור: 2022תאריך רכישה: _____ תוקף אחריות עד: _____
12 חודש מתאריך - ראה סעיף 3**פרטי המוכר**

מקום רכישת המוצר: _____ חתימה וחותמת _____

אנו, **ראלקו מוצרי צריכה בע"מ**, ח.פ. 513789438, מרח' המצודה 31 אזור טל: 03-6508282 פקס 03-6508245, אחראים בזה לפעולתו התקינה של המוצר, שפרטיו מצויינים על פני תעודת האחריות בהתאם לתנאים המפורטים:

1. אנו מתחייבים לתקן ללא תמורה כל קלקול במוצר שהתגלה בתקופת האחריות כולל החלפת חלקים שיהיו דרושים לתיקון המוצר בחלקים חדשים ומקוריים.

(א) אנו מתחייבים שבמידה ולא נקיים את האמור לעיל נספק לצרכן מוצר חדש זהה או מסוג ואיכות דומים ושווה ערך או נשיב לצרכן את התמורה ששלם בעד המוצר לפי שיקול דעתנו.

(ב) לאחר תיקון הקלקול או ביצוע ההחלפה, יינתן לקולל אישור בכתב ובו יפורט מהות התיקון שבוצע או מהות ההחלפה, לפי העניין, יובהר, כי היא הנה והקלקול נגרם על ידי הלקוח בודון או ברשלנות, אזי תהא החברה פטורה מחיוביה לפי תעודת אחריות זו.

(ג) חייבה החברה התקנת המוצר על ידי תכנאי להפעלת המוצר, תחול אחריות זו גם על ההתקנה ובלבד שההתקנה בוצעה על ידי החברה. במקרה כזה, תחל תקופת האחריות של החברה במועד סיום ההתקנה ובלבד שעד למועד התקנת המוצר, לא עשה הלוקח שימוש במוצר שנמסר לו והמוצר נשמר בתנאים ראויים העונים לדרשת החברה ובאריזתו המקורית.

(ד) אנו מתחייבים לתקן את המוצרים במקרים בהם הקלקול מונע את השימוש העיקרי שלשמו מיועד המוצר כדלקמן: מקררים, מקפיאים תוך יום, מיום קבלת הקריאה. כיריים לבישול בנו ובחשמל תוך יומיים מיום קבלת הקריאה. מכביסה, מדיחים, תנור בישול ואפיה, מייבשי כביסה תוך שלושה ימים מיום קבלת הקריאה.

(ה) אין אנו מתחייבים לתקן את המוצר ללא תמורה ובעל המכשיר ישא בהוצאות התיקון בכל אחד מן המקרים הבאים:
(1) הקלקול נגרם על ידי שימוש הנוגד את הוראות השימוש שנמסרו בכתב לרוכש המוצר או שנגרם על ידי כח עליון, או משיבושים ברשת החשמל.

(2) המוצר תוקן או על ידי אדם שלא הוסמך לכך על ידינו בשעה שאנו לא הפרנו את החיבותינו.
או שהוכנסו בו שינויים על ידי אדם שלא הוסמך לכך על ידינו.

(3) הקלקול נגרם בודון או ברשלנות שלא על ידי נתון האחריות זו, שליחו, או עושה מטעמו.
במקרה של העברת הבעלות על המוצר, יודיע לנו בעל התעודה על העברת הבעלות לאדם אחר. האחריות לפי התעודה תימשך לטובת רוכש הבעלות על המוצר עד תום תקופת האחריות.

2. אנו מתחייבים לספק חלקי חילוף בתשלום 6 שנים מתום תקופת האחריות למקררים, טלוויזיות, מקפיאים, כיריים לבישול מגו וחשמל, מכונות כביסה, מדיחי כלים, מיקרוגל, מייבשי כביסה ותנורי בישול ואפיה. לכל שאר המוצרים עד תום שנה לאחר תום תקופת האחריות שנבקעה למוצר.

3. אחריות תקפה ל-12 חודשים מתאריך הרכישה או מתאריך ההתקנה (אם נדרשה התקנה ע"י היצרן) ובלבד שהתקופה שחלפה מיום מסירת המוצר לצרכן ועד תאריך ההתקנה לא תעלה על שנה.

4. היה ויידרש ביקור טכנאי בבית הלוקח, תתאם החברה עם הלוקח את מועד ושעת הביקור. זמן ההמתנה לביקור הטכנאי לא יעלה על שעתיים. בכל מקרה של איחור בביקור הטכנאי, יודיע על כך החברה ללוקח ותתאם עמו מועד חדש לביצוע התיקון. אם נדרשת הובלת המכשיר למעבדה תבוצע ההובלה ללא תמורה. בכפוף לסעיף (ה) בתעודה.

הכי טוב שיש...

SHARP



אנא פנה למעבדת השרות הקרובה לאזור מגוריך על מנת לתאם פתיחת המכשיר והדרכה ראשונית.

מוצר שהתקבל עם נזק פיזי (מכה/שבר) ואשר לא דווח עליו תוך 48 שעות מועד הספקה לתחנת השרות בלבד, התיקון יחויב בתשלום

מעבדות שרות למוצרי SHARP

מרכז הארץ - "שרותי רטפון", המסגר 1 א.ת.עשייה צפוני לוד טל. 08-9777272
חדרה - חיפה - "טכנו קור", רח' החיטה 5 קרית חיים טל. 04-8422825
ירושלים - "אלרם", הסדנא 7 א.ת. תלפיות טל. 02-6403000
ב"ש והדרום - "שרותי מרום", הדסה 22 באר-שבע טל. 08-9777261
טבריה והגליל המזרחי - "שרות מזור" רח' המשור 35 טבריה טל. 04-6773000
אילת - "שרות ששון", הבנאי 23 אילת טל. 08-6335311

הקפאת אחריות

ניתן להקפיא אחריות עד 12 חודש בלבד כפוף לביקור טכנאי להתקנה והפעלה אין אחריות לנזקים פיזיים בתקופת ההקפאה!

היצרן: SHARP

ארץ ייצור: טורקיה

שנת ייצור: 2022

היבואן: ראלקו מוצרי צריכה בע"מ

רח' המצודה 31, אזור